

ร่างขอบเขตของงานหรือรายละเอียดคุณลักษณะเฉพาะ
วัสดุเครื่องแต่งกาย จำนวน ๔๖ รายการ ของโรงพยาบาลกำแพงเพชร
ด้วยวิธีประกวดราคาอิเล็กทรอนิกส์ (e-bidding)

๑. ข้อมูลเกี่ยวกับโครงการ

๑.๑ ความเป็นมา

โรงพยาบาลกำแพงเพชร เป็นโรงพยาบาลทั่วไป ขนาด ๔๕๐ เตียง ที่มีผู้ป่วยมารับการรักษาพยาบาลในแต่ละปีเป็นจำนวนมาก ตลอดจนมีผู้ป่วยที่เข้ารับการรักษาตัวที่หอผู้ป่วยในและที่ห้องผ่าตัด ๔๐๐-๕๐๐ รายต่อวัน ทั้งนี้เพื่อให้ผู้ป่วยได้รับการรักษาอย่างต่อเนื่องและปลอดภัย โรงพยาบาลกำแพงเพชร จึงมีความจำเป็นต้องจัดซื้อวัสดุเครื่องแต่งกายสำหรับผู้ป่วยไว้ใช้ในโรงพยาบาลอย่างเพียงพอต่อผู้ป่วยที่มาใช้บริการ

๑.๒ วัตถุประสงค์ เพื่อใช้ในการรองรับผู้ป่วยที่มานอนรับการรักษาที่โรงพยาบาลกำแพงเพชร และเพื่อการสนับสนุนงานหน่วยงานบริการ ให้มีผ้าทันต่อการใช้งาน

๑.๓ วงเงินงบประมาณ/วงเงินที่ได้รับจัดสรร ๓,๓๐๓,๐๐๐.๐๐ บาท (สามล้านสามแสนสามพันบาทถ้วน)

๒. คุณสมบัติของผู้ยื่นข้อเสนอ

๒.๑ มีความสามารถตามกฎหมาย

๒.๒ ไม่เป็นบุคคลล้มละลาย

๒.๓ ไม่อยู่ระหว่างเลิกกิจการ

๒.๔ ไม่เป็นบุคคลซึ่งอยู่ระหว่างถูกระงับการยื่นข้อเสนอหรือทำสัญญากับหน่วยงานของรัฐไว้ชั่วคราวตามที่ประกาศเผยแพร่ในระบบเครือข่ายสารสนเทศของกรมบัญชีกลาง

๒.๕ ไม่เป็นบุคคลซึ่งถูกระงับชื่อไว้ในบัญชีรายชื่อผู้ทำงานและได้แจ้งเวียนชื่อให้เป็นผู้ทำงานของหน่วยงานของรัฐในระบบเครือข่ายสารสนเทศของกรมบัญชีกลาง ซึ่งรวมถึงนิติบุคคลที่ผู้ทำงานเป็นหุ้นส่วนผู้จัดการ กรรมการผู้จัดการ ผู้บริหาร ผู้มีอำนาจในการดำเนินงานในกิจการของนิติบุคคลนั้นด้วย

๒.๖ มีคุณสมบัติและไม่มีลักษณะต้องห้ามตามที่คณะกรรมการนโยบายการจัดซื้อจัดจ้างและการบริหารพัสดุภาครัฐกำหนดในราชกิจจานุเบกษา

๒.๗ เป็นนิติบุคคล ผู้มีอาชีพขายพัสดุที่ประกวดราคาอิเล็กทรอนิกส์ดังกล่าว

๒.๘ ไม่เป็นผู้มีผลประโยชน์ร่วมกันกับผู้ยื่นข้อเสนอรายอื่นที่เข้ายื่นข้อเสนอให้แก่ โรงพยาบาลกำแพงเพชร ณ วันประกาศประกวดราคาอิเล็กทรอนิกส์หรือไม่เป็นผู้กระทำการอันเป็นการขัดขวางการแข่งขันราคาอย่างเป็นธรรม ในการเสนอราคาครั้งนี้

๒.๙ ไม่เป็นผู้ได้รับเอกสิทธิ์หรือความคุ้มกัน ซึ่งอาจปฏิเสธไม่ยอมขึ้นศาลไทย เว้นแต่รัฐบาลของผู้ยื่นข้อเสนอได้มีคำสั่งสละเอกสิทธิ์และความคุ้มกันเช่นนั้น

คณะกรรมการกำหนดรายละเอียดคุณลักษณะเฉพาะฯ
(ลงชื่อ).....ประธานกรรมการ
(ลงชื่อ).....กรรมการ
(ลงชื่อ).....กรรมการ

๒.๑๐ ผู้ยื่นข้อเสนอที่ยื่นข้อเสนอในรูปแบบของ "กิจการร่วมค้า" ต้องมีคุณสมบัติดังนี้

กิจการร่วมค้าที่ยื่นข้อเสนอ ผู้เข้าร่วมค้าทุกรายจะต้องมีคุณสมบัติครบถ้วนตามเงื่อนไขที่กำหนดไว้ในเอกสารเชิญชวน เว้นแต่ในกรณีกิจการร่วมค้าที่มีข้อตกลงระหว่างผู้เข้าร่วมค้ากำหนดให้ผู้เข้าร่วมค้ารายใดรายหนึ่งเป็นผู้เข้าร่วมค้าหลัก กิจการร่วมค่านั้นสามารถใช้ผลงานของผู้เข้าร่วมค้าหลักรายเดียวเป็นก่อสร้างของกิจการร่วมค้าที่ยื่นข้อเสนอ

กรณีมีข้อตกลงระหว่างผู้เข้าร่วมค้ากำหนดให้ผู้เข้าร่วมค้ารายใดรายหนึ่งเป็นผู้เข้าร่วมค้าหลัก ข้อตกลงดังกล่าวจะต้องมีการกำหนดสัดส่วนหน้าที่ และความรับผิดชอบในปริมาณงาน สิ่งของ หรือมูลค่าตามสัญญา มากกว่าผู้เข้าร่วมค้ารายอื่นทุกราย

๒.๑๑ ผู้ยื่นข้อเสนอต้องลงทะเบียนที่มีข้อมูลถูกต้องครบถ้วนในระบบจัดซื้อจัดจ้างภาครัฐด้วยอิเล็กทรอนิกส์ (Electronic Government Procurement : e-GP) ของกรมบัญชีกลาง

๒.๑๒ ผู้ยื่นข้อเสนอต้องมีมูลค่าสุทธิของกิจการ ดังนี้

(๑) กรณีผู้ยื่นข้อเสนอเป็นนิติบุคคลที่จัดตั้งขึ้นตามกฎหมายไทยซึ่งได้จดทะเบียนเกินกว่า ๑ ปี ต้องมีมูลค่าสุทธิของกิจการ จากผลต่างระหว่างสินทรัพย์สุทธิหักด้วยหนี้สินสุทธิ ที่ปรากฏในงบแสดงฐานะการเงินที่มีการตรวจรับรองแล้ว ซึ่งจะต้องแสดงค่าเป็นบวกติดต่อกันเป็นระยะเวลา ๑ ปีสุดท้ายก่อนวันยื่นข้อเสนอ

(๒) กรณีผู้ยื่นข้อเสนอเป็นนิติบุคคลที่จัดตั้งขึ้นตามกฎหมายไทย ซึ่งยังไม่มีผลการรายงานงบแสดงฐานะการเงินกับกรมพัฒนาธุรกิจการค้า ให้พิจารณาการกำหนดมูลค่าของทุนจดทะเบียน โดยผู้ยื่นข้อเสนอจะต้องมีทุนจดทะเบียนที่เรียกชำระมูลค่าหุ้นแล้ว ณ วันที่ยื่นข้อเสนอ ไม่ต่ำกว่า ๑ ล้านบาท

(๓) กรณีผู้ยื่นข้อเสนอเป็นบุคคลธรรมดา ต้องมีมูลค่าสุทธิของกิจการ โดยพิจารณาจากบัญชีเงินฝากธนาคาร ณ วันยื่นข้อเสนอ โดยต้องมีเงินฝากเป็นบวกในมูลค่า ๑ ใน ๔ ของมูลค่างบประมาณที่ยื่นข้อเสนอในครั้งนั้น และหากเป็นผู้ชนะการจัดซื้อจัดจ้างหรือเป็นผู้ได้รับการคัดเลือกจะต้องแสดงบัญชีเงินฝากที่มีมูลค่าดังกล่าวอีกครั้งหนึ่งในวันลงนามในสัญญา

(๔) กรณีที่ผู้ยื่นข้อเสนอไม่มีมูลค่าสุทธิของกิจการและทุนจดทะเบียน หรือมีแต่ไม่เพียงพอที่จะเข้ายื่นข้อเสนอ ผู้ยื่นข้อเสนอสามารถขอวงเงินสินเชื่อเพื่อมาสนับสนุนให้มูลค่าสุทธิ ของกิจการ (Net Worth) ไม่ติดลบ หรือให้มีสภาพคล่องที่เพียงพอต่อการยื่นข้อเสนอ โดยต้องมีวงเงินสินเชื่อ ๑ ใน ๔ ของมูลค่างบประมาณที่ยื่นข้อเสนอในครั้งนั้น (สินเชื่อที่ธนาคารภายในประเทศ หรือบริษัทเงินทุนหรือบริษัทเงินทุนหลักทรัพย์ที่ได้รับอนุญาตให้ประกอบกิจการเงินทุนเพื่อการพาณิชย์ และประกอบธุรกิจ ค่าประกัน ตามประกาศของธนาคารแห่งประเทศไทย ตามรายชื่อบริษัทเงินทุนที่ธนาคารแห่งประเทศไทย แจ้งเวียนให้ทราบ โดยพิจารณาจากยอดเงินรวมของวงเงินสินเชื่อที่สำนักงานใหญ่รับรอง หรือที่สำนักงานสาขารับรอง (กรณีได้รับมอบอำนาจจากสำนักงานใหญ่) ซึ่งออกให้แก่ผู้ยื่นข้อเสนอ นับถึงวันยื่นข้อเสนอไม่เกิน ๙๐ วัน)

(๕) กรณีตาม (๑) - (๔) ยกเว้นสำหรับกรณีดังต่อไปนี้

(๕.๑) กรณีที่ผู้ยื่นข้อเสนอเป็นหน่วยงานของรัฐ

(๕.๒) นิติบุคคลที่จัดตั้งขึ้นตามกฎหมายไทยที่อยู่ระหว่างการฟื้นฟูกิจการ ตามพระราชบัญญัติ

ล้มละลาย (ฉบับที่ ๑๐) พ.ศ. ๒๕๖๑

คณะกรรมการกำหนดรายละเอียดคุณลักษณะเฉพาะฯ
(ลงชื่อ).....ประธานกรรมการ
(ลงชื่อ).....กรรมการ
(ลงชื่อ).....กรรมการ

๓. รายละเอียดคุณลักษณะเฉพาะของพัสดุที่จะดำเนินการจัดซื้อ และเอกสารแนบท้ายอื่น ๆ
ตามเอกสารแนบท้าย

๔. กำหนดเวลาส่งมอบพัสดุ

ระยะเวลาส่งมอบ ๙๐ วัน นับถัดจากวันลงนามในสัญญา

๕. งวดงานและการจ่ายเงิน

โรงพยาบาลกำแพงเพชร จะจ่ายค่าสิ่งของซึ่งได้รวมภาษีมูลค่าเพิ่ม ตลอดจนภาษีอากรอื่น ๆ และค่าใช้จ่ายทั้งปวงแล้วให้แก่ผู้ยื่นข้อเสนอที่ได้รับการคัดเลือกให้เป็นผู้ขาย เมื่อผู้ขายได้ส่งมอบสิ่งของได้ครบถ้วนตามสัญญาซื้อขายหรือข้อตกลงเป็นหนังสือ และโรงพยาบาลกำแพงเพชรได้ตรวจรับมอบสิ่งของไว้เรียบร้อยแล้ว

๖. หลักเกณฑ์ในการพิจารณาคัดเลือกข้อเสนอ

ในการพิจารณาคัดเลือกผู้ชนะการยื่นข้อเสนอ โรงพยาบาลกำแพงเพชร จะพิจารณาตัดสินโดยใช้หลักเกณฑ์ราคา

๗. อัตราค่าปรับ

อัตราค่าปรับกำหนดให้คิดในอัตราร้อยละ ๐.๒๐ ของราคาค่าสิ่งของที่ยังไม่ได้รับมอบต่อวัน

๘. การกำหนดระยะเวลารับประกันความชำรุดบกพร่อง

ผู้ชนะการเสนอราคาจะต้องรับประกันความชำรุดบกพร่องของสิ่งของที่ซื้อเป็นเวลา ๙๐ วันนับถัดจากวันที่ผู้ซื้อได้รับมอบสิ่งของทั้งหมดไว้โดยถูกต้องครบถ้วนตามสัญญา โดยภายในกำหนดระยะเวลาดังกล่าวหากสิ่งของตามสัญญานี้เกิดชำรุดบกพร่องหรือขัดข้อง อันเนื่องมาจากการใช้งานตามปกติ ผู้ขายจะต้องจัดการซ่อมแซมหรือแก้ไขให้อยู่ในสภาพที่ใช้การได้ติดตั้งเดิมภายใน ๑๕ วัน นับถัดจากวันที่ได้รับแจ้งจากผู้ซื้อ โดยไม่คิดค่าใช้จ่ายใดๆทั้งสิ้น

คณะกรรมการกำหนดรายละเอียดคุณลักษณะเฉพาะฯ	
(ลงชื่อ).....	ประธานกรรมการ
(ลงชื่อ).....	กรรมการ
(ลงชื่อ).....	กรรมการ

รายละเอียดคุณลักษณะเฉพาะ
ผ้าสำเร็จรูป และ วัสดุเครื่องแต่งกาย จำนวน ๔๖ รายการ
โรงพยาบาลกำแพงเพชร ประจำปีงบประมาณ ๒๕๖๗

ผ้าคนไข้สามัญ

รายการที่ ๑ เสื้อผู้ป่วยสามัญ

๑. ความต้องการ เสื้อผู้ป่วยสามัญ จำนวน ๑,๔๐๐ ตัว
๒. วัตถุประสงค์ในการใช้งาน เพื่อให้สวมใส่สำหรับผู้ป่วย
๓. คุณสมบัติทั่วไป

ขนาดเย็บสำเร็จมีขนาดไม่ต่ำกว่า

รอบอก ๕๐ นิ้ว

ตัวยาว ๒๕ นิ้ว

ไหล่ ๒๕ นิ้ว

แขนยาว ๕ นิ้ว

แบบกิโมโน

มีเชือกผูก ๓ จุด (ด้านใน ๑ คู่ ด้านนอก ๒ คู่)

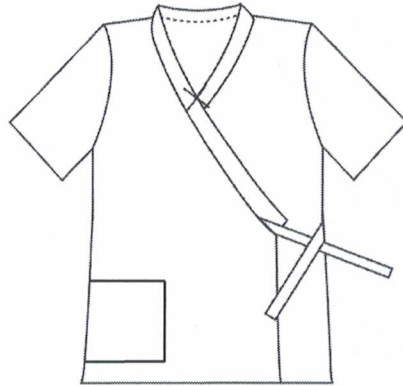

คุณลักษณะและโครงสร้างผ้า รายการที่ ๑

๑. ผ้า TC Twill อัตราส่วนผสม Polyester ๖๕%(±๓) Cotton ๓๕%(±๓) สวมลง จำนวนเส้นด้าย ไม่น้อยกว่า ๒๑๕ เส้น ต่อ ๑ ตารางนิ้ว (จำนวนเส้นด้ายยืนต้อง ไม่น้อยกว่า ๑๔๓ เส้น,จำนวนเส้นด้ายพุ่งต้อง ไม่น้อยกว่า ๗๒ เส้น) ด้ายทอเบอร์

๔๕x๓๔(±๓)

๒. พิมพ์ “ลายการ์ตูน โรงพยาบาลกำแพงเพชร พ.ศ.๒๕๖๗” บนทั้งผืนผ้า ด้วยหมึกสีม่วงเข้ม ขนาดตัวหนังสือเหมาะสมสวยงาม ไม่ลอกหลุดเมื่อซักล้าง

๓. ฝีมือนที่เย็บต้องเย็บได้ ไม่น้อยกว่า ๕ ฝีมือนต่อความยาว ๑ นิ้ว

๔. เป็นของใหม่ ไม่เคยใช้งานมาก่อน

คณะกรรมการกำหนดรายละเอียดคุณลักษณะเฉพาะ	
(ลงชื่อ).....	ผู้อำนวยการ
(ลงชื่อ).....	กรรมการ
(ลงชื่อ).....	กรรมการ

รายการที่ ๒ ผ้าถุงผู้ป่วยสามัญ

๑. ความต้องการ ผ้าถุงผู้ป่วยสามัญ จำนวน ๑,๐๐๐ ผืน

๒. วัตถุประสงค์ในการใช้งาน เพื่อให้สวมใส่สำหรับผู้ป่วย

๓. คุณสมบัติทั่วไป

ขนาดเย็บสำเร็จมีขนาดไม่ต่ำกว่า

รอบตัวกว้าง ๗๖ นิ้ว

ยาว ๔๐ นิ้ว

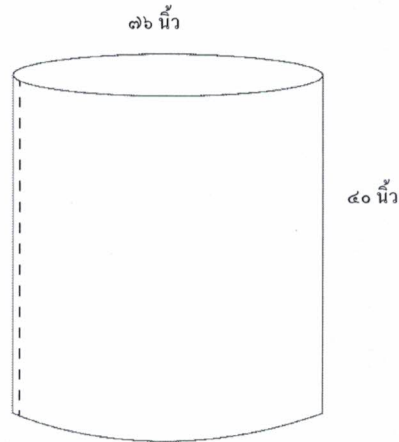

คุณลักษณะและโครงสร้างผ้า รายการที่ ๒

๑. ผ้า TC Twill อัตราส่วนผสม Polyester ๖๕%(±๓) Cotton ๓๕%(±๓) สีม่วง จำนวนเส้นด้ายไม่น้อยกว่า ๒๑๕ เส้น ต่อ ๑ ตารางนิ้ว (จำนวนเส้นด้ายยืนต้องไม่น้อยกว่า ๑๔๓ เส้น, จำนวนเส้นด้ายพุ่งต้องไม่น้อยกว่า ๗๒ เส้น) ด้ายทอเบอร์

๔๕x๓๔(±๓)

๒. พิมพ์ “ลายการ์ตูน โรงพยาบาลกำแพงเพชร พ.ศ.๒๕๖๗” บนทั้งผืนผ้า ด้วยหมึกสีม่วงเข้ม ขนาดตัวหนังสือเหมาะสมสวยงาม ไม่ลอกหลุดเมื่อซักล้าง

๓. ฝีมือนที่เย็บต้องเย็บได้ไม่น้อยกว่า ๕ ฝีมือนต่อความยาว ๑ นิ้ว

๔. เป็นของใหม่ ไม่เคยใช้งานมาก่อน

คณะกรรมการกำหนดรายละเอียดคุณลักษณะเฉพาะฯ	
(ลงชื่อ).....	ประธานกรรมการ
(ลงชื่อ).....	กรรมการ
(ลงชื่อ).....	กรรมการ

รายการที่ ๓ กางเกงผู้ป่วยสามัญ

๑. ความต้องการ กางเกงผู้ป่วยสามัญ จำนวน ๙๐๐ ตัว
๒. วัตถุประสงค์ในการใช้งาน เพื่อใช้สวมใส่สำหรับผู้ป่วย
๓. คุณสมบัติทั่วไป

ขนาดเย็บสำเร็จมีขนาดไม่ต่ำกว่า

รอบเอว ๕๘ นิ้ว

เป้าลึก ๑๖ นิ้ว

ขายาว ๓๖ นิ้ว

รอบปลายขากว้าง ๒๖ นิ้ว

ขอบเอว ๑.๕ นิ้ว

แบบhurst มีสายhurstรัดเป็นไส้ไก่กว้าง ๑ ซม.

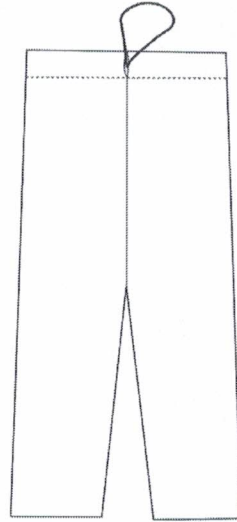

คุณลักษณะและโครงสร้างผ้า รายการที่ ๓

๑. ผ้า TC Twill อัตราส่วนผสม Polyester ๖๕%(±๓) Cotton ๓๕%(±๓) สีม่วง จำนวนเส้นด้ายไม่น้อยกว่า ๒๑๕ เส้น ต่อ ๑ ตารางนิ้ว (จำนวนเส้นด้ายยืนต้องไม่น้อยกว่า ๑๔๓ เส้น, จำนวนเส้นด้ายพุ่งต้องไม่น้อยกว่า ๗๒ เส้น) ด้ายทอเบอร์

๔๕x๓๔(±๓)

๒. พิมพ์ “ลายการ์ตูน โรงพยาบาลกำแพงเพชร พ.ศ.๒๕๖๗” บนทั้งผืนผ้า ด้วยหมึกสีม่วงเข้ม ขนาดตัวหนังสือเหมาะสมสวยงาม ไม่ลอกหลุดเมื่อซักล้าง

๓. ฝีเข็มที่เย็บต้องเย็บได้ไม่น้อยกว่า ๙ ฝีเข็มต่อความยาว ๑ นิ้ว

๔. เป็นของใหม่ ไม่เคยใช้งานมาก่อน

คณะกรรมการกำหนดรายละเอียดคุณลักษณะเฉพาะฯ
(ลงชื่อ).....ประธานกรรมการ
(ลงชื่อ).....กรรมการ
(ลงชื่อ).....กรรมการ

รายการที่ ๔ ผ้าปูเตียงผู้ป่วย

1. ความต้องการ ผ้าปูที่นอน จำนวน ๑,๔๐๐ ผืน
2. วัตถุประสงค์ในการใช้งาน เพื่อใช้ปูเตียงสำหรับผู้ป่วย
3. คุณสมบัติทั่วไป
ขนาดเย็บสำเร็จมีขนาดไม่ต่ำกว่า
กว้าง ๖๐ นิ้ว ยาว ๑๐๒ นิ้ว

๖๐ นิ้ว

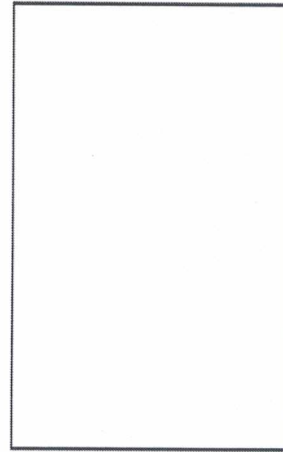

๑๐๒ นิ้ว

คุณลักษณะและโครงสร้างผ้า รายการที่ ๔

1. ผ้า TC Twill อัตราส่วนผสม Polyester ๖๕%(±๓) Cotton ๓๕%(±๓) สีขาว จำนวนเส้นด้ายไม่น้อยกว่า ๒๑๕ เส้น ต่อ ๑ ตารางนิ้ว (จำนวนเส้นด้ายยืนต้องไม่น้อยกว่า ๑๔๓ เส้น, จำนวนเส้นด้ายพุ่งต้องไม่น้อยกว่า ๗๒ เส้น) ด้ายทอเบอร์ ๔๕x๓๔(±๓)
2. พิมพ์ “ลายการ์ตูน โรงพยาบาลกำแพงเพชร พ.ศ.๒๕๖๗” บนทั้งผืนผ้า ด้วยหมึกสีเขียวเข้ม ขนาดตัวหนังสือเหมาะสมสวยงาม ไม่ลอกหลุดเมื่อซักล้าง
3. เย็บเก็บริมให้เรียบร้อย ผิเข็มที่เย็บต้องเย็บได้ไม่น้อยกว่า ๙ ผิเข็มต่อความยาว ๑ นิ้ว
4. เป็นของใหม่ ไม่เคยใช้งานมาก่อน



รายการที่ ๕ ปลอกหมอนผู้ป่วย

๑. ความต้องการ ปลอกหมอน จำนวน ๙๐๐ ผืน
๒. วัตถุประสงค์ในการใช้งาน เพื่อใช้สวมหมอนสำหรับผู้ป่วย
๓. คุณสมบัติทั่วไป
ขนาดเย็บสำเร็จมีขนาดไม่ต่ำกว่า
กว้าง ๑๘ นิ้ว ยาว ๒๔ นิ้ว มีลิ้นด้านใน ๔ นิ้ว

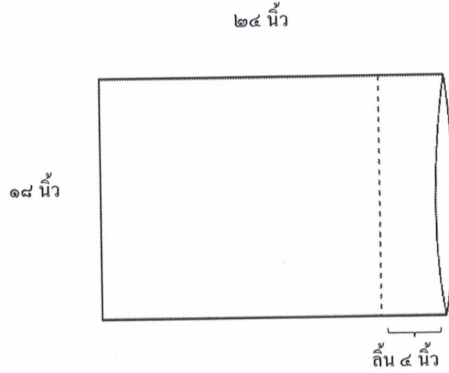

คุณลักษณะและโครงสร้างผ้า รายการที่ ๕

๑. ผ้า TC Twill อัตราส่วนผสม Polyester ๖๕%(±๓) Cotton ๓๕%(±๓) สีขาว จำนวนเส้นด้ายไม่น้อยกว่า ๒๑๕ เส้น ต่อ ๑ ตารางนิ้ว (จำนวนเส้นด้ายยืนต้องไม่น้อยกว่า ๑๔๓ เส้น, จำนวนเส้นด้ายพุ่งต้องไม่น้อยกว่า ๗๒ เส้น) ด้ายทอเบอร์ ๔๕x๓๔(±๓)
๒. พิมพ์ “ลายการ์ตูน โรงพยาบาลกำแพงเพชร พ.ศ.๒๕๖๗” บนทั้งผืนผ้า ด้วยหมึกสีเขียวเข้ม ขนาดตัวหนังสือเหมาะสมสวยงาม ไม่ลอกหลุดเมื่อซักล้าง
๓. ฝีเข็มที่เย็บต้องเย็บได้ไม่น้อยกว่า ๘ ฝีเข็มต่อความยาว ๑ นิ้ว
๔. เป็นของใหม่ ไม่เคยใช้งานมาก่อน

คณะกรรมการกำหนดรายละเอียดคุณลักษณะเฉพาะฯ
(ลงชื่อ).....ประธานกรรมการ
(ลงชื่อ).....กรรมการ
(ลงชื่อ).....กรรมการ

รายการที่ ๖ ผ้าขวางเตียงผู้ป่วย

๑. ความต้องการ ผ้าขวางเตียง จำนวน ๑,๓๐๐ ผืน
๒. วัตถุประสงค์ในการใช้งาน เพื่อใช้ขวางเตียงสำหรับผู้ป่วย
๓. คุณสมบัติทั่วไป
ขนาดเย็บสำเร็จมีขนาดไม่ต่ำกว่า
กว้าง ๓๕ นิ้ว ยาว ๖๐ นิ้ว

๖๐ นิ้ว

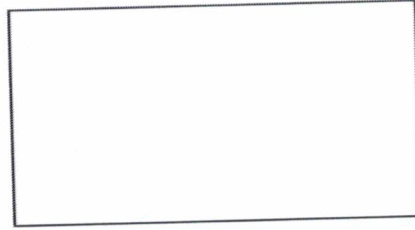

๓๕ นิ้ว

คุณลักษณะและโครงสร้างผ้า รายการที่ ๖

๑. ผ้า TC Twill อัตราส่วนผสม Polyester ๖๕%(±๓) Cotton ๓๕%(±๓) สีขาว จำนวนเส้นด้ายไม่น้อยกว่า ๒๑๕ เส้น ต่อ ๑ ตารางนิ้ว (จำนวนเส้นด้ายยืนต้องไม่น้อยกว่า ๑๔๓ เส้น, จำนวนเส้นด้ายพุ่งต้องไม่น้อยกว่า ๗๒ เส้น) ด้ายทอเบอร์ ๔๕X๓๔(±๓)
๒. พิมพ์ “ลายการ์ตูน โรงพยาบาลกำแพงเพชร พ.ศ.๒๕๖๗” บนทั้งผืนผ้า ด้วยหมึกสีเขียวเข้ม ขนาดตัวหนังสือเหมาะสมสวยงาม ไม่ลอกหลุดเมื่อซักล้าง
๓. เย็บเก็บริมให้เรียบร้อย ฝีมั้ที่เย็บต้องเย็บได้ไม่น้อยกว่า ๙ ฝีมั้ต่อความยาว ๑ นิ้ว
๔. เป็นของใหม่ ไม่เคยใช้งานมาก่อน



ผ้าคนไข้พิเศษ

รายการที่ ๗ ผ้าถุงผู้ป่วยพิเศษ

๑. ความต้องการ ผ้าถุงผู้ป่วยสามัญ จำนวน ๑๒๐ ผืน
๒. วัตถุประสงค์ในการใช้งาน เพื่อใช้สวมใส่สำหรับผู้ป่วย
๓. คุณสมบัติทั่วไป
ขนาดเย็บสำเร็จมีขนาดไม่ต่ำกว่า
รอบตัวกว้าง ๗๖ นิ้ว
ยาว ๔๐ นิ้ว

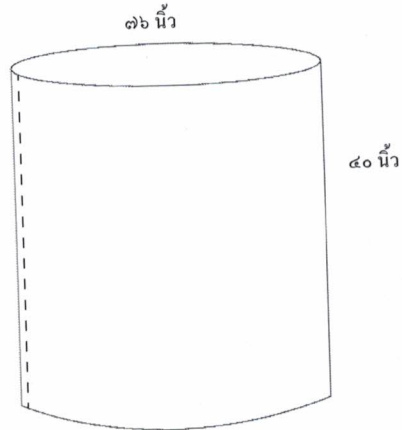

คุณลักษณะและโครงสร้างผ้า รายการที่ ๗

๑. ผ้า TC Twill อัตราส่วนผสม Polyester ๖๕%(±๓) Cotton ๓๕%(±๓) สีฟ้าอมเขียว จำนวนเส้นด้ายไม่น้อยกว่า ๒๑๕ เส้น ต่อ ๑ ตารางนิ้ว (จำนวนเส้นด้ายยืนต้องไม่น้อยกว่า ๑๔๓ เส้น, จำนวนเส้นด้ายพุ่งต้องไม่น้อยกว่า ๗๒ เส้น) ด้ายทอเบอร์ ๔๕x๓๔(±๓)
๒. พิมพ์ “ลายการ์ตูน โรงพยาบาลกำแพงเพชร พ.ศ.๒๕๖๗” บนทั้งผืนผ้า ด้วยหมึกสีฟ้าเข้ม ขนาดตัวหนังสือเหมาะสมสวยงาม ไม่ลอกหลุดเมื่อซักล้าง
๓. ฝีเข็มที่เย็บต้องเย็บได้ไม่น้อยกว่า ๙ ฝีเข็มต่อความยาว ๑ นิ้ว
๔. เป็นของใหม่ ไม่เคยใช้งานมาก่อน

คณะกรรมการกำหนดรายละเอียดคุณลักษณะเฉพาะฯ
(ลงชื่อ).....ประธานกรรมการ
(ลงชื่อ).....กรรมการ
(ลงชื่อ).....กรรมการ

รายการที่ ๘ กางเกงผู้ป่วยพิเศษ

๑. ความต้องการ กางเกงผู้ป่วยพิเศษ จำนวน ๒๐๐ ตัว
๒. วัตถุประสงค์ในการใช้งาน เพื่อใช้สวมใส่สำหรับผู้ป่วย
๓. คุณสมบัติทั่วไป

ขนาดเย็บสำเร็จมีขนาดไม่ต่ำกว่า

รอบเอว ๕๘ นิ้ว

เป้าลึก ๑๖ นิ้ว

ขายาว ๓๖ นิ้ว

รอบปลายขากว้าง ๒๖ นิ้ว

ขอบเอว ๑.๕ นิ้ว

แบบหูด มีสายหูดรัดเป็นไส้ไก่กว้าง ๑ ซม.

ขลิบรอบปลายขาด้วยผ้าสีฟ้า

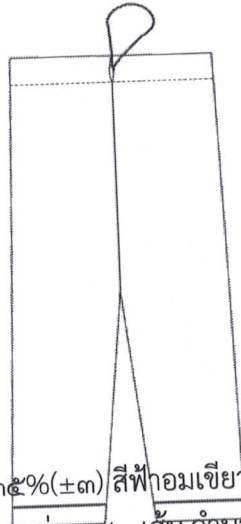

คุณลักษณะและโครงสร้างผ้า รายการที่ ๘

๑. ผ้า TC Twill อัตราส่วนผสม Polyester ๖๕%(±๓) Cotton ๓๕%(±๓) สีฟ้าอมเขียว จำนวนเส้นด้ายไม่น้อยกว่า ๒๑๕ เส้น ต่อ ๑ ตารางนิ้ว (จำนวนเส้นด้ายยืนต้องไม่น้อยกว่า ๑๔๓ เส้น, จำนวนเส้นด้ายพุ่งต้องไม่น้อยกว่า ๗๒ เส้น) ด้ายทอเบอร์

๔๕x๓๔(±๓)

๒. พิมพ์ “ลายการ์ตูน โรงพยาบาลกำแพงเพชร พ.ศ.๒๕๖๗” บนทั้งผืนผ้า ด้วยหมึกสีฟ้าเข้ม ขนาดตัวหนังสือเหมาะสมสวยงาม ไม่ลอกหลุดเมื่อซักล้าง

๓. ฝีเข็มที่เย็บต้องเย็บได้ไม่น้อยกว่า ๙ ฝีเข็มต่อความยาว ๑ นิ้ว

๔. เป็นของใหม่ ไม่เคยใช้งานมาก่อน

คณะกรรมการกำหนดรายละเอียดคุณลักษณะเฉพาะฯ
(ลงชื่อ).....ประธานกรรมการ
(ลงชื่อ).....กรรมการ
(ลงชื่อ).....กรรมการ

รายการที่ ๙ เสื้อผู้ป่วยพิเศษ

- ๑. ความต้องการ เสื้อผู้ป่วยพิเศษ จำนวน ๒๐๐ ตัว
- ๒. วัตถุประสงค์ในการใช้งาน เพื่อใช้สวมใส่สำหรับผู้ป่วย
- ๓. คุณสมบัติทั่วไป

ขนาดเย็บสำเร็จมีขนาดไม่ต่ำกว่า

- รอบอก ๕๐ นิ้ว
- ตัวยาว ๒๙ นิ้ว
- ไหล่ ๒๕ นิ้ว
- แขนยาว ๙ นิ้ว
- แบบกิโมโน

มีเชือกผูก ๓ จุด (ด้านใน ๑ คู่ ด้านนอก ๒ คู่)
แต่งขลิบรอบคอ ปลายแขนและปากกระเป๋าด้วยผ้าสีฟ้า

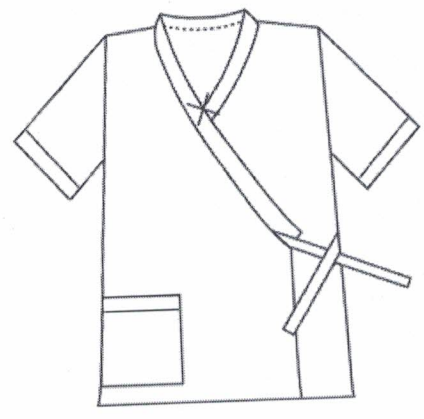

คุณลักษณะและโครงสร้างผ้า รายการที่ ๙

๑. ผ้า TC Twill อัตราส่วนผสม Polyester ๖๕%(±๓) Cotton ๓๕%(±๓) สีฟ้าอมเขียว จำนวนเส้นด้ายไม่น้อยกว่า ๒๑๕ เส้น ต่อ ๑ ตารางนิ้ว (จำนวนเส้นด้ายยืนต้องไม่น้อยกว่า ๑๔๓ เส้น, จำนวนเส้นด้ายพุ่งต้องไม่น้อยกว่า ๗๒ เส้น) ด้ายทอเบอร์

๔๕x๓๔(±๓)

๒. พิมพ์ “ลายการ์ตูน โรงพยาบาลกำแพงเพชร พ.ศ.๒๕๖๗” บนทั้งผืนผ้า ด้วยหมึกสีฟ้าเข้ม ขนาดตัวหนังสือเหมาะสมสวยงาม ไม่ลอกหลุดเมื่อซักล้าง

๓. ฝีเข็มที่เย็บต้องเย็บได้ไม่น้อยกว่า ๙ ฝีเข็มต่อความยาว ๑ นิ้ว

๔. เป็นของใหม่ ไม่เคยใช้งานมาก่อน

คณะกรรมการกำหนดรายละเอียดคุณลักษณะเฉพาะฯ
(ลงชื่อ).....ประธานกรรมการ
(ลงชื่อ).....กรรมการ
(ลงชื่อ).....กรรมการ

ผ้าจ้ายกลาง

รายการที่ ๑๐ ผ้ารูปกลางติดตีนตุ๊กแกสีเหลี่ยมสีเขียวเข้ม ขนาด ๓๖ x ๓๖ นิ้ว

๑. ความต้องการ ผ้ารูปกลางติดตีนตุ๊กแกสีเหลี่ยมสีเขียวเข้ม ขนาด ๓๖ x ๓๖ นิ้ว จำนวน ๑๓๖ ผืน

๒. วัตถุประสงค์ในการใช้งาน เพื่อให้ให้บริการผู้ป่วย

๓. คุณสมบัติทั่วไป

ขนาดเย็บสำเร็จมีขนาดไม่ต่ำกว่า

กว้าง ๓๖ นิ้ว ยาว ๓๖ นิ้ว

เจาะกลาง ๔ x ๔ นิ้ว

เย็บด้วยผ้า ๒ ชั้น

เย็บผ้าประรอบช่องเจาะอีก ๑ ชั้น

ผ่าจากกลางช่องเจาะถึงขอบผ้า ติดตีนตุ๊กแก ๒ จุด

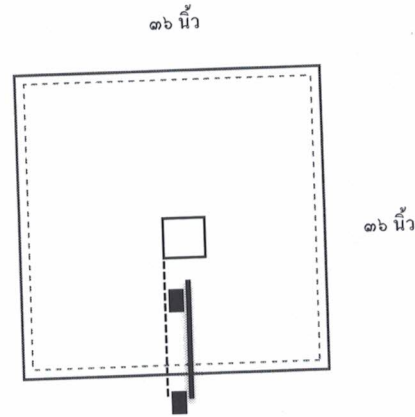

คุณลักษณะและโครงสร้างผ้า รายการที่ ๑๐

๑. ฟ้าดิบ อัตราส่วนผสม Cotton ๑๐๐% สีเขียวเข้ม จำนวนเส้นด้ายไม่น้อยกว่า ๑๔๐ เส้น ต่อ ๑ ตารางนิ้ว (จำนวนเส้นด้ายยืนต้องไม่น้อยกว่า ๘๐ เส้น, จำนวนเส้นด้ายพุ่งต้องไม่น้อยกว่า ๖๐ เส้น) ด้ายทอเบอร์ ๒๐x๒๐ (±๓)

๒. พิมพ์ชื่อโรงพยาบาลกำแพงเพชร พ.ศ.๒๕๖๗ บนทั้งผืนผ้า ด้วยหมึกสีดำ ขนาดตัวหนังสือ ๐.๗ ซม. ไม่ลอกหลุดเมื่อซักล้าง

๓. ต้องเผื่อหด ๕% เพื่อผ่านการซักแล้วจะได้ขนาดตามที่โรงพยาบาลกำหนด

๔. เย็บริมรอบทุกด้านให้เรียบร้อย ผีเข็มที่เย็บต้องเย็บได้ไม่น้อยกว่า ๙ ผีเข็มต่อความยาว ๑ นิ้ว

๕. เป็นของใหม่ ไม่เคยใช้งานมาก่อน

คณะกรรมการกำหนดรายละเอียดคุณลักษณะเฉพาะฯ
(ลงชื่อ).....ประธานกรรมการ
(ลงชื่อ).....กรรมการ
(ลงชื่อ).....กรรมการ

รายการที่ ๑๑ ผ้าอับสำลีสีเหลี่ยมสีเขียวเข้ม ขนาด ๒๐ x ๒๐ นิ้ว

๑. ความต้องการ ผ้าอับสำลีสีเหลี่ยมสีเขียวเข้ม ขนาด ๒๐ x ๒๐ นิ้ว จำนวน ๓๐๐ ผืน

๒. วัตถุประสงค์ในการใช้งาน เพื่อใช้ให้บริการผู้ป่วย

๓. คุณสมบัติทั่วไป

ขนาดเย็บสำเร็จมีขนาดไม่ต่ำกว่า

กว้าง ๒๐ นิ้ว ยาว ๒๐ นิ้ว

เย็บด้วยผ้า ๒ ชั้น

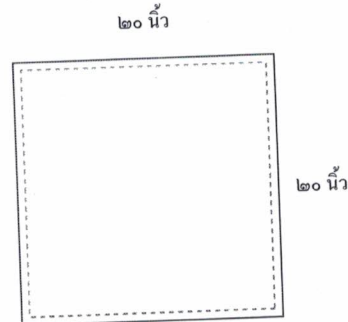

คุณลักษณะและโครงสร้างผ้า รายการที่ ๑๑

๑. ฟ้าดิบ อัตราส่วนผสม Cotton ๑๐๐% สีเขียวเข้ม จำนวนเส้นด้ายไม่น้อยกว่า ๑๔๐ เส้น ต่อ ๑ ตารางนิ้ว (จำนวนเส้นด้ายยืนต้องไม่น้อยกว่า ๘๐ เส้น, จำนวนเส้นด้ายพุ่งต้องไม่น้อยกว่า ๖๐ เส้น) ด้ายทอเบอร์ ๒๐x๒๐ (±๓)

๒. พิมพ์ชื่อโรงพยาบาลกำแพงเพชร พ.ศ.๒๕๖๗ บนทั้งผืนผ้า ด้วยหมึกสีดำ ขนาดตัวหนังสือ ๐.๗ ซม. ไม่ลอกหลุดเมื่อซักล้าง

๓. ต้องเผื่อหด ๕% เพื่อผ่านการซักแล้วจะได้ขนาดตามที่โรงพยาบาลกำหนด

๔. เย็บริมรอบทุกด้านให้เรียบร้อย ฝีเข็มที่เย็บต้องเย็บได้ไม่น้อยกว่า ๘ ฝีเข็มต่อความยาว ๑ นิ้ว

๕. เป็นของใหม่ ไม่เคยใช้งานมาก่อน

คณะกรรมการกำหนดรายละเอียดคุณลักษณะเฉพาะฯ	
(ลงชื่อ).....	ประธานกรรมการ
(ลงชื่อ).....	กรรมการ
(ลงชื่อ).....	กรรมการ

รายการที่ ๑๒ ผ้ารูกกลางวิสัญญีสีเหลี่ยมสีเขียวเข้ม ขนาด ๓๖ x ๓๖ นิ้ว

๑. ความต้องการ ผ้ารูกกลางวิสัญญีสีเหลี่ยมสีเขียวเข้ม ขนาด ๓๖ x ๓๖ นิ้ว จำนวน ๓๐ ผืน

๒. วัตถุประสงค์ในการใช้งาน เพื่อใช้ให้บริการผู้ป่วย

๓. คุณสมบัติทั่วไป

ขนาดเย็บสำเร็จมีขนาดไม่ต่ำกว่า

กว้าง ๓๖ นิ้ว ยาว ๓๖ นิ้ว

เจาะกลาง ๔ x ๔ นิ้ว

เย็บด้วยผ้า ๒ ชั้น

เย็บผ้าประกอบช่องเจาะอีก ๑ ชั้น

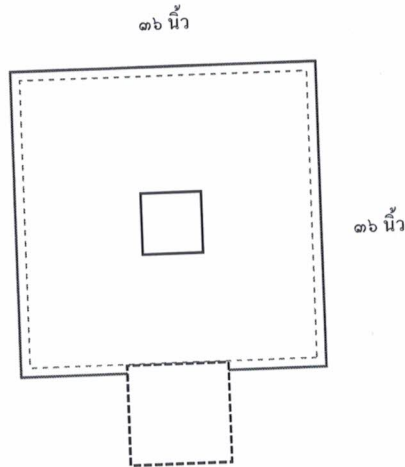

คุณลักษณะและโครงสร้างผ้า รายการที่ ๑๒

๑. ผ้าดิบ อัตราส่วนผสม Cotton ๑๐๐% สีเขียวเข้ม จำนวนเส้นด้ายไม่น้อยกว่า ๑๔๐ เส้น ต่อ ๑ ตารางนิ้ว (จำนวนเส้นด้ายยืนต้องไม่น้อยกว่า ๘๐ เส้น, จำนวนเส้นด้ายพุ่งต้องไม่น้อยกว่า ๖๐ เส้น) ด้ายทอเบอร์ ๒๐x๒๐ (±๓)

๒. พิมพ์ชื่อโรงพยาบาลกำแพงเพชร พ.ศ.๒๕๖๗ บนทั้งผืนผ้า ด้วยหมึกสีดำ ขนาดตัวหนังสือ ๐.๗ ซม. ไม่ลอกหลุดเมื่อซักล้าง

๓. ต้องเผื่อหด ๕% เพื่อผ่านการซักแล้วจะได้ขนาดตามที่โรงพยาบาลกำหนด

๔. เย็บริมรอบทุกด้านให้เรียบร้อย ฝีเข็มที่เย็บต้องเย็บได้ไม่น้อยกว่า ๙ ฝีเข็มต่อความยาว ๑ นิ้ว

๕. เป็นของใหม่ ไม่เคยใช้งานมาก่อน



รายการที่ ๑๓ ผ้ารองถาดฉีดยาสีเขียวเข้ม ขนาด ๒๒ x ๓๔ นิ้ว

๑. ความต้องการ ผ้ารองถาดฉีดยาสีเขียวเข้ม สีเหลี่ยมสีเขียวเข้มจำนวน ๑๕๐ ผืน
๒. วัตถุประสงค์ในการใช้งาน เพื่อให้ให้บริการผู้ป่วย
๓. คุณสมบัติทั่วไป

ขนาดเย็บสำเร็จมีขนาดไม่ต่ำกว่า

กว้าง ๒๒ นิ้ว ยาว ๓๔ นิ้ว

เย็บด้วยผ้า ๒ ชั้น

เย็บตามรูปแบบที่กำหนด

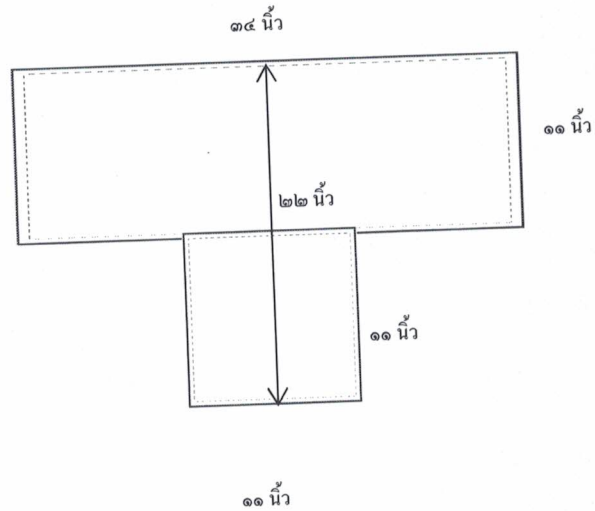

คุณลักษณะและโครงสร้างผ้า รายการที่ ๑๓

๑. ฟ้าดิบ อัตราส่วนผสม Cotton ๑๐๐% สีเขียวเข้ม จำนวนเส้นด้ายไม่น้อยกว่า ๑๔๐ เส้น ต่อ ๑ ตารางนิ้ว (จำนวนเส้นด้ายยืนต้องไม่น้อยกว่า ๘๐ เส้น, จำนวนเส้นด้ายพุ่งต้องไม่น้อยกว่า ๖๐ เส้น) ด้ายทอเบอร์ ๒๐x๒๐ (±๓)
๒. พิมพ์ชื่อโรงพยาบาลกำแพงเพชร พ.ศ.๒๕๖๗ บนทั้งผืนผ้า ด้วยหมึกสีดำ ขนาดตัวหนังสือ ๐.๗ ซม. ไม่ลอกหลุดเมื่อซักล้าง
๓. ต้องเผื่อหด ๕% เพื่อผ่านการซักแล้วจะได้ขนาดตามที่โรงพยาบาลกำหนด
๔. เย็บริมรอบทุกด้านให้เรียบร้อย ฝีเข็มที่เย็บต้องเย็บได้ไม่น้อยกว่า ๙ ฝีเข็มต่อความยาว ๑ นิ้ว
๕. เป็นของใหม่ ไม่เคยใช้งานมาก่อน

คณะกรรมการกำหนดรายละเอียดคุณลักษณะเฉพาะฯ
(ลงชื่อ).....ประธานกรรมการ
(ลงชื่อ).....กรรมการ
(ลงชื่อ).....กรรมการ

รายการที่ ๑๔ ผ้ารูปกลางสวนสี่เหลี่ยมสี่เหลี่ยมเข็ม ขนาด ๒๐ x ๒๐ นิ้ว

๑. ความต้องการ ผ้ารูปกลางสวนสี่เหลี่ยมสี่เหลี่ยมเข็ม ขนาด ๒๐ x ๒๐ นิ้ว จำนวน ๒๓๐ ผืน

๒. วัตถุประสงค์ในการใช้งาน เพื่อให้ให้บริการผู้ป่วย

๓. คุณสมบัติทั่วไป

ขนาดเย็บสำเร็จมีขนาดไม่ต่ำกว่า

กว้าง ๒๐ นิ้ว ยาว ๒๐ นิ้ว

เจาะกลาง ๔ x ๔ นิ้ว

เย็บด้วยผ้า ๒ ชั้น

เย็บผ้าประกอบช่องเจาะอีก ๑ ชั้น

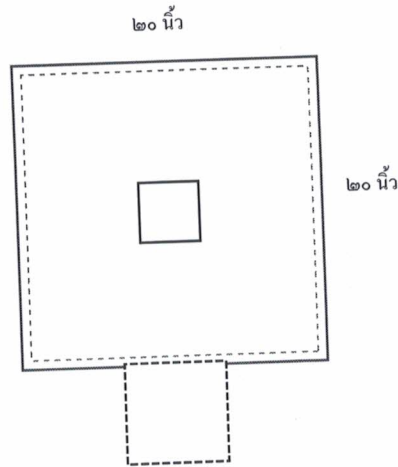

คุณลักษณะและโครงสร้างผ้า รายการที่ ๑๔

๑. วัสดุ อัตรส่วนผสม Cotton ๑๐๐% สีเขียวเข็ม จำนวนเส้นด้ายไม่น้อยกว่า ๑๔๐ เส้น ต่อ ๑ ตารางนิ้ว (จำนวนเส้นด้ายยืนต้องไม่น้อยกว่า ๘๐ เส้น, จำนวนเส้นด้ายพุ่งต้องไม่น้อยกว่า ๖๐ เส้น) ด้ายทอเบอร์ ๒๐x๒๐ (±๓)

๒. พิมพ์ชื่อโรงพยาบาลกำแพงเพชร พ.ศ.๒๕๖๗ บนทั้งผืนผ้า ด้วยหมึกสีดำ ขนาดตัวหนังสือ ๐.๗ ซม. ไม่ลอกหลุดเมื่อซักล้าง

๓. ต้องเผื่อหด ๕% เพื่อผ่านการซักแล้วจะได้ขนาดตามที่โรงพยาบาลกำหนด

๔. เย็บริมรอบทุกด้านให้เรียบร้อย ฝีเข็มที่เย็บต้องเย็บได้ไม่น้อยกว่า ๔ ฝีเข็มต่อความยาว ๑ นิ้ว

๕. เป็นของใหม่ ไม่เคยใช้งานมาก่อน

คณะกรรมการกำหนดรายละเอียดคุณลักษณะเฉพาะฯ
(ลงชื่อ).....ประธานกรรมการ
(ลงชื่อ).....กรรมการ
(ลงชื่อ).....กรรมการ

ผ้าห้องผ่าตัด

รายการที่ ๑๕ ผ้าห่อสี่เหลี่ยมสี่เหลี่ยมเข็ม ขนาด ๖๐ x ๖๐ นิ้ว

๑. ความต้องการ ผ้าห่อสี่เหลี่ยมสี่เหลี่ยมเข็ม ขนาด ๖๐ x ๖๐ นิ้ว จำนวน ๔๐๐ ผืน

๒. วัตถุประสงค์ในการใช้งาน เพื่อให้ให้บริการผู้ป่วย

๓. คุณสมบัติทั่วไป

ขนาดเย็บสำเร็จมีขนาดไม่ต่ำกว่า

กว้าง ๖๐ นิ้ว ยาว ๖๐ นิ้ว

เย็บด้วยผ้า ๒ ชั้น

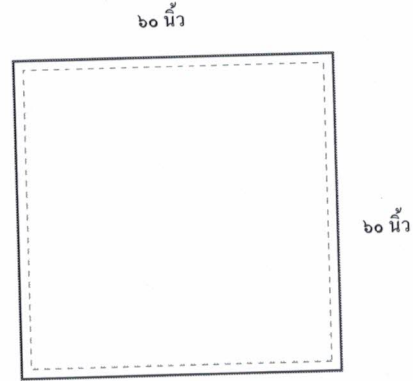

คุณลักษณะและโครงสร้างผ้า รายการที่ ๑๕

๑. ผ้าดิบ อัตราส่วนผสม Cotton ๑๐๐% สีเขียวเข็ม จำนวนเส้นด้ายไม่น้อยกว่า ๑๔๐ เส้น ต่อ ๑ ตารางนิ้ว (จำนวนเส้นด้ายยืนต้องไม่น้อยกว่า ๘๐ เส้น, จำนวนเส้นด้ายพุ่งต้องไม่น้อยกว่า ๖๐ เส้น) ด้ายทอเบอร์ ๒๐x๒๐ (±๓)

๒. พิมพ์ชื่อโรงพยาบาลกำแพงเพชร พ.ศ.๒๕๖๗ บนทั้งผืนผ้า ด้วยหมึกสีดำ ขนาดตัวหนังสือ ๐.๗ ซม. ไม่ลอกหลุดเมื่อซักล้าง

๓. ต้องเผื่อหด ๕% เพื่อผ่านการซักแล้วจะได้ขนาดตามที่โรงพยาบาลกำหนด

๔. เย็บริมรอบทุกด้านให้เรียบร้อย ฝีเข็มที่เย็บต้องเย็บได้ไม่น้อยกว่า ๙ ฝีเข็มต่อความยาว ๑ นิ้ว

๕. เป็นของใหม่ ไม่เคยใช้งานมาก่อน

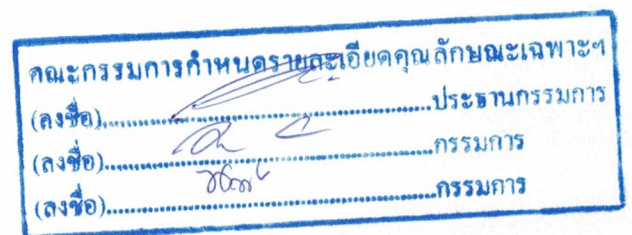

รายการที่ ๑๖ ผ้าทอสีเหลี่ยมสี่เหลี่ยมเข็ม ขนาด ๔๕ x ๔๕ นิ้ว

๑. ความต้องการ ผ้าทอสีเหลี่ยมสี่เหลี่ยมเข็ม ขนาด ๔๕ x ๔๕ นิ้ว จำนวน ๑,๐๐๐ ผืน

๒. วัตถุประสงค์ในการใช้งาน เพื่อให้ให้บริการผู้ป่วย

๓. คุณสมบัติทั่วไป

ขนาดเย็บสำเร็จมีขนาดไม่ต่ำกว่า

กว้าง ๔๕ นิ้ว ยาว ๔๕ นิ้ว

เย็บด้วยผ้า ๒ ชั้น

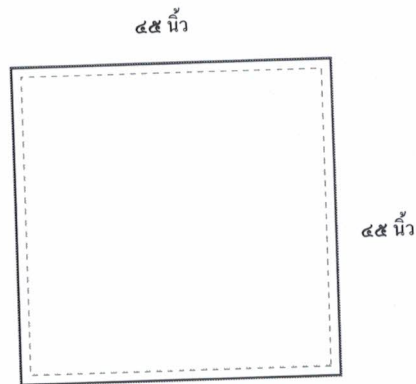

คุณลักษณะและโครงสร้างผ้า รายการที่ ๑๖

๑. ผ้าดิบ อัตราสวนผสม Cotton ๑๐๐% สีเขียวเข็ม จำนวนเส้นด้ายไม่น้อยกว่า ๑๔๐ เส้น ต่อ ๑ ตารางนิ้ว (จำนวนเส้นด้ายยืนต้องไม่น้อยกว่า ๘๐ เส้น, จำนวนเส้นด้ายพุ่งต้องไม่น้อยกว่า ๖๐ เส้น) ด้ายทอเบอร์ ๒๐x๒๐ (±๓)

๒. พิมพ์ชื่อโรงพยาบาลกำแพงเพชร พ.ศ.๒๕๖๗ บนทั้งผืนผ้า ด้วยหมึกสีดำ ขนาดตัวหนังสือ ๐.๗ ซม. ไม่ลอกหลุดเมื่อซักล้าง

๓. ต้องเผื่อหด ๕% เพื่อผ่านการซักแล้วจะได้ขนาดตามที่โรงพยาบาลกำหนด

๔. เย็บริมรอบทุกด้านให้เรียบร้อย ฝีเข็มที่เย็บต้องเย็บได้ไม่น้อยกว่า ๙ ฝีเข็มต่อความยาว ๑ นิ้ว

๕. เป็นของใหม่ ไม่เคยใช้งานมาก่อน

คณะกรรมการกำหนดรายละเอียดคุณลักษณะเฉพาะฯ	
(ลงชื่อ).....	ประธานกรรมการ
(ลงชื่อ).....	กรรมการ
(ลงชื่อ).....	กรรมการ

รายการที่ ๑๗ ผ้าขนหนูคละสี ขนาด ๑๔ x ๓๐ นิ้ว

๑. ความต้องการ ผ้าขนหนูคละสี ขนาด ๑๔ x ๓๐ นิ้ว จำนวน ๘๐๐ ผืน
๒. วัตถุประสงค์ในการใช้งาน เพื่อใช้ให้บริการผู้ป่วย
๓. คุณสมบัติทั่วไป

ขนาดเย็บสำเร็จมีขนาดไม่ต่ำกว่า
กว้าง ๑๔ นิ้ว ยาว ๓๐ นิ้ว

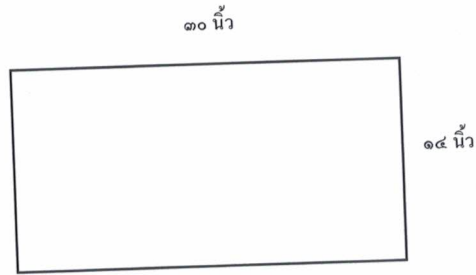

คุณลักษณะและโครงสร้างผ้า รายการที่ ๑๗

๑. เป็นผ้าขนหนูคละสี (ผ้าฝ้าย ๑๐๐%) น้ำหนักไม่น้อยกว่า ๒.๗ ปอนด์/โหล ทอเส้นด้ายเดียว
๒. ริมทั้ง ๔ ด้านต้องเรียบร้อยไม่หลุดลุ่ย
๓. เป็นของใหม่ ไม่เคยใช้งานมาก่อน

รายการที่ ๑๘ ผ้าสี่เหลี่ยมสีเขียวเข้ม ขนาด ๓๖ x ๓๖ นิ้ว

๑. ความต้องการ ผ้าสี่เหลี่ยมสีเขียวเข้ม ขนาด ๓๖ x ๓๖ นิ้ว จำนวน ๑,๗๐๐ ผืน
๒. วัตถุประสงค์ในการใช้งาน เพื่อใช้ให้บริการผู้ป่วย
๓. คุณสมบัติทั่วไป

ขนาดเย็บสำเร็จมีขนาดไม่ต่ำกว่า
กว้าง ๓๖ นิ้ว ยาว ๓๖ นิ้ว
เย็บด้วยผ้า ๒ ชั้น

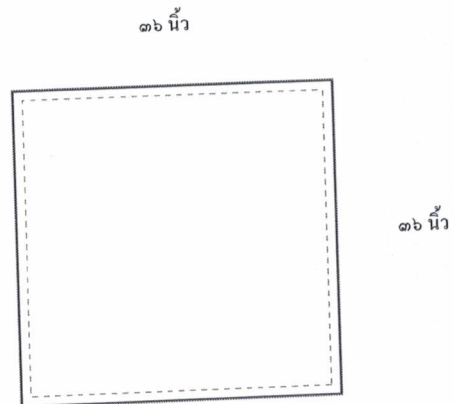

คุณลักษณะและโครงสร้างผ้า รายการที่ ๑๘

๑. ฝ้ายดิบ อัตราส่วนผสม Cotton ๑๐๐% สีเขียวเข้ม จำนวนเส้นด้ายไม่น้อยกว่า ๑๔๐ เส้น ต่อ ๑ ตารางนิ้ว (จำนวนเส้นด้ายยืนต้องไม่น้อยกว่า ๘๐ เส้น, จำนวนเส้นด้ายพุ่งต้องไม่น้อยกว่า ๖๐ เส้น) ด้ายทอเบอร์ ๒๐x๒๐ (±๓)
๒. พิมพ์ชื่อโรงพยาบาลกำแพงเพชร พ.ศ.๒๕๖๗ บนทั้งผืนผ้า ด้วยหมึกสีดำ ขนาดตัวหนังสือ ๐.๗ ซม. ไม่ลอกหลุดเมื่อซักล้าง
๓. ต้องเผื่อหด ๕% เพื่อผ่านการซักแล้วจะได้ขนาดตามที่โรงพยาบาลกำหนด
๔. เย็บริมรอบทุกด้านให้เรียบร้อย ฝีมั้ที่เย็บต้องเย็บได้ไม่น้อยกว่า ๙ ฝีมั้ต่อความยาว ๑ นิ้ว
๕. เป็นของใหม่ ไม่เคยใช้งานมาก่อน

คณะกรรมการกำหนดรายละเอียดคุณลักษณะเฉพาะฯ	
(ลงชื่อ).....	ประธานกรรมการ
(ลงชื่อ).....	กรรมการ
(ลงชื่อ).....	กรรมการ

รายการที่ ๑๙ ผ้าปูเปลสีเขียวเข้ม ขนาด ๑๐๐ x ๒๕๐ ซม.

๑. ความต้องการ ผ้าปูเปลสีเขียวเข้ม ขนาด ๑๐๐ x ๒๕๐ ซม. จำนวน ๔๐ ผืน

๒. วัตถุประสงค์ในการใช้งาน เพื่อให้ให้บริการผู้ป่วย

๓. คุณสมบัติทั่วไป

ขนาดเย็บสำเร็จมีขนาดไม่ต่ำกว่า

กว้าง ๑๐๐ ซม. ยาว ๒๕๐ ซม.

เย็บด้วยผ้า ๑ ชั้น

๑๐๐ ซม.

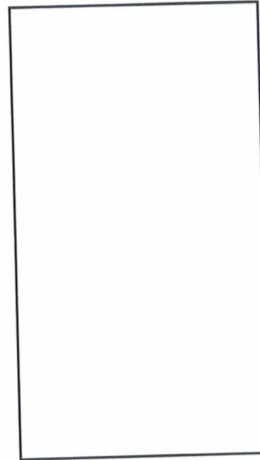

๒๕๐ ซม.

คุณลักษณะและโครงสร้างผ้า รายการที่ ๑๙

๑. วัสดุ อัตราส่วนผสม Cotton ๑๐๐% สีเขียวเข้ม จำนวนเส้นด้ายไม่น้อยกว่า ๑๔๐ เส้น ต่อ ๑ ตารางนิ้ว (จำนวนเส้นด้ายยืนต้องไม่น้อยกว่า ๘๐ เส้น, จำนวนเส้นด้ายพุ่งต้องไม่น้อยกว่า ๖๐ เส้น) ด้ายทอเบอร์ ๒๐x๒๐ (±๓)

๒. พิมพ์ชื่อโรงพยาบาลกำแพงเพชร พ.ศ.๒๕๖๗ บนทั้งผืนผ้า ด้วยหมึกสีดำ ขนาดตัวหนังสือ ๐.๗ ซม. ไม่ลอกหลุดเมื่อซักล้าง

๓. ต้องเผื่อหด ๕% เพื่อผ่านการซักแล้วจะได้ขนาดตามที่โรงพยาบาลกำหนด

๔. เย็บริมรอบทุกด้านให้เรียบร้อย ฝีเข็มที่เย็บต้องเย็บได้ไม่น้อยกว่า ๙ ฝีเข็มต่อความยาว ๑ นิ้ว

๕. เป็นของใหม่ ไม่เคยใช้งานมาก่อน

คณะกรรมการกำหนดรายละเอียดคุณลักษณะเฉพาะฯ
(ลงชื่อ).....ประธานกรรมการ
(ลงชื่อ).....กรรมการ
(ลงชื่อ).....กรรมการ

รายการที่ ๒๐ ผ้าห่อสี่เหลี่ยมสี่เหลี่ยมจัตุรัส ขนาด ๖๐ x ๘๐ นิ้ว

๑. ความต้องการ ผ้าห่อสี่เหลี่ยมสี่เหลี่ยมจัตุรัส ขนาด ๖๐ x ๘๐ นิ้ว จำนวน ๗๕๐ ผืน

๒. วัตถุประสงค์ในการใช้งาน เพื่อให้ให้บริการผู้ป่วย

๓. คุณสมบัติทั่วไป

ขนาดเย็บสำเร็จมีขนาดไม่ต่ำกว่า

กว้าง ๖๐ นิ้ว ยาว ๘๐ นิ้ว

เย็บด้วยผ้า ๒ ชั้น

๖๐ นิ้ว

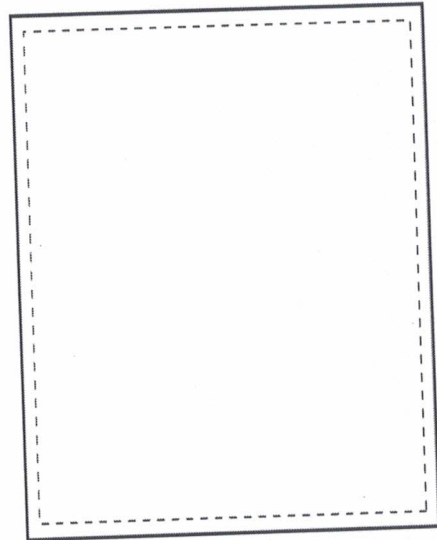

๘๐ นิ้ว

คุณลักษณะและโครงสร้างผ้า รายการที่ ๒๐

๑. ฝ้ายดิบ อัตราส่วนผสม Cotton ๑๐๐% สีเขียวเข้ม จำนวนเส้นด้ายไม่น้อยกว่า ๑๔๐ เส้น ต่อ ๑ ตารางนิ้ว (จำนวนเส้นด้ายยืนต้องไม่น้อยกว่า ๘๐ เส้น, จำนวนเส้นด้ายพุ่งต้องไม่น้อยกว่า ๖๐ เส้น) ด้ายทอเบอร์ ๒๐x๒๐ (±๓)

๒. พิมพ์ชื่อโรงพยาบาลกำแพงเพชร พ.ศ.๒๕๖๗ บนทั้งผืนผ้า ด้วยหมึกสีดำ ขนาดตัวหนังสือ ๐.๗ ซม. ไม่ลอกหลุดเมื่อซักล้าง

๓. ต้องเผื่อหด ๕% เพื่อผ่านการซักแล้วจะได้ขนาดตามที่โรงพยาบาลกำหนด

๔. เย็บริมรอบทุกด้านให้เรียบร้อย ฝีมั้ที่เย็บต้องเย็บได้ไม่น้อยกว่า ๙ ฝีมั้ต่อความยาว ๑ นิ้ว

๕. เป็นของใหม่ ไม่เคยใช้งานมาก่อน

คณะกรรมการกำหนดรายละเอียดคุณลักษณะเฉพาะฯ
(ลงชื่อ).....ประธานกรรมการ
(ลงชื่อ).....กรรมการ
(ลงชื่อ).....กรรมการ

รายการที่ ๒๑ ผ้าปูเตียงสี่เหลี่ยมเข้ม ขนาด ๑๕๐ x ๓๐๐ ซม.

๑. ความต้องการ ผ้าปูเตียงสี่เหลี่ยมเข้ม ขนาด ๑๕๐ x ๓๐๐ ซม. จำนวน ๘๐ ผืน

๒. วัตถุประสงค์ในการใช้งาน เพื่อให้ให้บริการผู้ป่วย

๓. คุณสมบัติทั่วไป

ขนาดเย็บสำเร็จมีขนาดไม่ต่ำกว่า

กว้าง ๑๕๐ ซม. ยาว ๓๐๐ ซม.

เย็บด้วยผ้า ๑ ชั้น

๑๕๐ ซม.

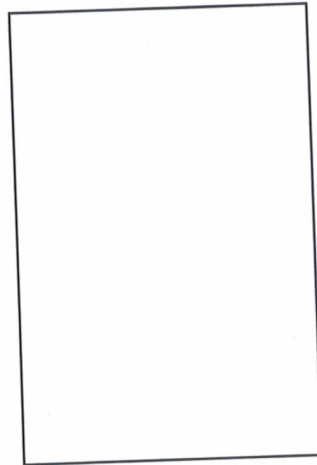

๓๐๐ ซม.

คุณลักษณะและโครงสร้างผ้า รายการที่ ๒๑

๑. ผ้าดิบ อัตราส่วนผสม Cotton ๑๐๐% สีเขียวเข้ม จำนวนเส้นด้ายไม่น้อยกว่า ๑๔๐ เส้น ต่อ ๑ ตารางนิ้ว (จำนวนเส้นด้ายยืนต้องไม่น้อยกว่า ๘๐ เส้น, จำนวนเส้นด้ายพุ่งต้องไม่น้อยกว่า ๖๐ เส้น) ด้ายทอเบอร์ ๒๐x๒๐ (±๓)

๒. พิมพ์ชื่อโรงพยาบาลกำแพงเพชร พ.ศ.๒๕๖๗ บนทั้งผืนผ้า ด้วยหมึกสีดำ ขนาดตัวหนังสือ ๐.๗ ซม. ไม่ลอกหลุดเมื่อซักล้าง

๓. ต้องเผื่อหด ๕% เพื่อผ่านการซักแล้วจะได้ขนาดตามที่โรงพยาบาลกำหนด

๔. เย็บริมรอบทุกด้านให้เรียบร้อย ฝีมั้ที่เย็บต้องเย็บได้ไม่น้อยกว่า ๙ ฝีมั้ต่อความยาว ๑ นิ้ว

๕. เป็นของใหม่ ไม่เคยใช้งานมาก่อน

คณะกรรมการกำหนดรายละเอียดคุณลักษณะเฉพาะฯ

(ลงชื่อ).....ประธานกรรมการ

(ลงชื่อ).....กรรมการ

(ลงชื่อ).....กรรมการ

รายการที่ ๒๒ ผ้าห่อสีเหลี่ยมสีเขียวเข้ม ขนาด ๓๐ x ๓๐ นิ้ว

๑. ความต้องการ ผ้าห่อสีเหลี่ยมสีเขียวเข้ม ขนาด ๓๐ x ๓๐ นิ้ว จำนวน ๔๐๐ ผืน

๒. วัตถุประสงค์ในการใช้งาน เพื่อให้ให้บริการผู้ป่วย

๓. คุณสมบัติทั่วไป

ขนาดเย็บสำเร็จมีขนาดไม่ต่ำกว่า

กว้าง ๓๐ นิ้ว ยาว ๓๐ นิ้ว

เย็บด้วยผ้า ๒ ชั้น

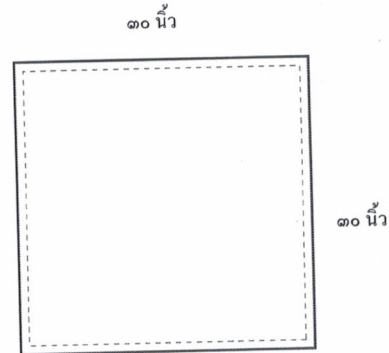

คุณลักษณะและโครงสร้างผ้า รายการที่ ๒๒

๑. ผ้าดิบ อัตราส่วนผสม Cotton ๑๐๐% สีเขียวเข้ม จำนวนเส้นด้ายไม่น้อยกว่า ๑๔๐ เส้น ต่อ ๑ ตารางนิ้ว (จำนวนเส้นด้ายยืนต้องไม่น้อยกว่า ๘๐ เส้น, จำนวนเส้นด้ายพุ่งต้องไม่น้อยกว่า ๖๐ เส้น) ด้ายทอเบอร์ ๒๐x๒๐ (±๓)

๒. พิมพ์ชื่อโรงพยาบาลกำแพงเพชร พ.ศ.๒๕๖๗ บนทั้งผืนผ้า ด้วยหมึกสีดำ ขนาดตัวหนังสือ ๐.๗ ซม. ไม่ลอกหลุดเมื่อซักล้าง

๓. ต้องเผื่อหด ๕% เพื่อผ่านการซักแล้วจะได้ขนาดตามที่โรงพยาบาลกำหนด

๔. เย็บริมรอบทุกด้านให้เรียบร้อย ฝีเข็มที่เย็บต้องเย็บได้ไม่น้อยกว่า ๙ ฝีเข็มต่อความยาว ๑ นิ้ว

๕. เป็นของใหม่ ไม่เคยใช้งานมาก่อน

คณะกรรมการกำหนดรายละเอียดคุณลักษณะเฉพาะ	
(ลงชื่อ).....	ประธานกรรมการ
(ลงชื่อ).....	กรรมการ
(ลงชื่อ).....	กรรมการ

รายการที่ ๒๓ ผ้าสี่เหลี่ยมรูปกลางใหญ่สี่เหลี่ยมเข็ม ขนาด ๒๐๐ x ๓๐๐ เซนติเมตร

๑. ความต้องการ ผ้าสี่เหลี่ยมรูปกลางใหญ่สี่เหลี่ยมเข็ม ขนาด ๒๐๐ x ๓๐๐ เซนติเมตร จำนวน ๕๐ ผืน

๒. วัตถุประสงค์ในการใช้งาน เพื่อใช้ให้บริการผู้ป่วย

๓. คุณสมบัติทั่วไป

ขนาดเย็บสำเร็จมีขนาดไม่ต่ำกว่า

กว้าง ๒๐๐ เซนติเมตร ยาว ๓๐๐ เซนติเมตร

เย็บด้วยผ้า ๒ ชั้น

เจาะรูขนาด ๙ x ๑๒ นิ้ว

เจาะห่างจากขอบบน ๓๔ นิ้ว

เย็บผ้าประกอบช่องเจาะอีก ๑ ชั้น

เย็บต่อผ้าได้ ๑ รอย

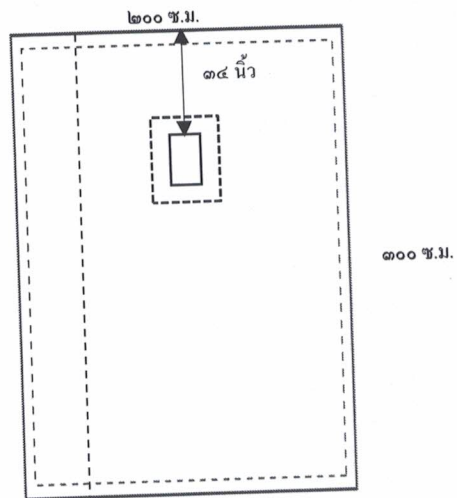

คุณลักษณะและโครงสร้างผ้า รายการที่ ๒๓

๑. วัสดุ อัตราร่วนผสม Cotton ๑๐๐% สีเขียวเข็ม จำนวนเส้นด้ายไม่น้อยกว่า ๑๔๐ เส้น ต่อ ๑ ตารางนิ้ว (จำนวนเส้นด้ายยืนต้องไม่น้อยกว่า ๘๐ เส้น, จำนวนเส้นด้ายพุ่งต้องไม่น้อยกว่า ๖๐ เส้น) ด้ายทอเบอร์ ๒๐x๒๐ (±๓)

๒. พิมพ์ชื่อโรงพยาบาลกำแพงเพชร พ.ศ.๒๕๖๗ บนทั้งผืนผ้า ด้วยหมึกสีดำ ขนาดตัวหนังสือ ๐.๗ ซม. ไม่ลอกหลุดเมื่อซักล้าง

๓. ต้องเผื่อหด ๕% เพื่อผ่านการซักแล้วจะได้ขนาดตามที่โรงพยาบาลกำหนด

๔. เย็บริมรอบทุกด้านให้เรียบร้อย ผีเข็มที่เย็บต้องเย็บได้ไม่น้อยกว่า ๙ ผีเข็มต่อความยาว ๑ นิ้ว

๕. เป็นของใหม่ ไม่เคยใช้งานมาก่อน

คณะกรรมการกำหนดรายละเอียดคุณลักษณะเฉพาะ
(ลงชื่อ).....ผู้อำนวยการ
(ลงชื่อ).....กรรมการ
(ลงชื่อ).....กรรมการ

รายการที่ ๒๔ ผ้าสับขนหนูสีแดง ขนาด ๒๒ x ๒๒ นิ้ว

๑. ความต้องการ ผ้าสับขนหนูสีแดง ขนาด ๒๒ x ๒๒ นิ้ว จำนวน ๑,๑๐๐ ผืน

๒. วัตถุประสงค์ในการใช้งาน เพื่อให้ให้บริการผู้ป่วย

๓. คุณสมบัติทั่วไป

ขนาดเย็บสำเร็จมีขนาดไม่ต่ำกว่า

กว้าง ๒๒ นิ้ว ยาว ๒๒ นิ้ว

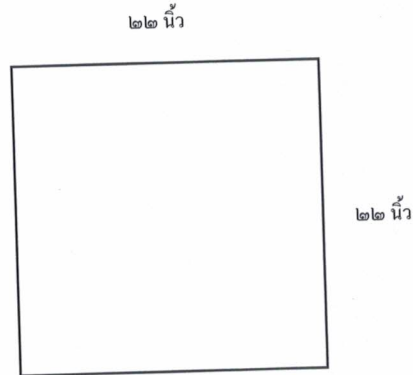

คุณลักษณะและโครงสร้างผ้า รายการที่ ๒๔

๑. เป็นผ้าขนหนูสีแดง (ผ้าฝ้าย ๑๐๐%) น้ำหนักไม่น้อยกว่า ๓ ปอนด์/โหล ทอเส้นด้ายเดี่ยว

๒. ริมทั้ง ๔ ด้านต้องเรียบร้อยไม่หลุดลุ่ย

๓. เป็นของใหม่ ไม่เคยใช้งานมาก่อน

รายการที่ ๒๕ ผ้ารูกกลางเล็กสี่เหลี่ยมสีเขียวเข้ม ขนาด ๓๖ x ๓๖ นิ้ว

๑. ความต้องการ ผ้ารูกกลางเล็กสี่เหลี่ยมสีเขียวเข้ม ขนาด ๓๖ x ๓๖ นิ้ว จำนวน ๘๐ ผืน

๒. วัตถุประสงค์ในการใช้งาน เพื่อให้ให้บริการผู้ป่วย

๓. คุณสมบัติทั่วไป

ขนาดเย็บสำเร็จมีขนาดไม่ต่ำกว่า

กว้าง ๓๖ นิ้ว ยาว ๓๖ นิ้ว

เจาะกลาง ๔ x ๔ นิ้ว

เย็บด้วยผ้า ๒ ชั้น

เย็บผ้าประกอบช่องเจาะอีก ๑ ชั้น

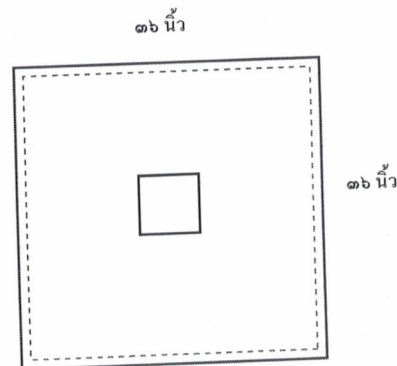

คณะกรรมการกำหนดรายละเอียดคุณลักษณะเฉพาะฯ

(ลงชื่อ).....ประธานกรรมการ

(ลงชื่อ).....กรรมการ

(ลงชื่อ).....กรรมการ

คุณลักษณะและโครงสร้างผ้า รายการที่ ๒๕

1. ผ้าดิบ อัตราส่วนผสม Cotton ๑๐๐% สีเขียวเข้ม จำนวนเส้นด้ายไม่น้อยกว่า ๑๔๐ เส้น ต่อ ๑ ตารางนิ้ว (จำนวนเส้นด้ายยืนต้องไม่น้อยกว่า ๘๐ เส้น, จำนวนเส้นด้ายพุ่งต้องไม่น้อยกว่า ๖๐ เส้น) ด้ายทอเบอร์ ๒๐x๒๐ (±๓)
2. พิมพ์ชื่อโรงพยาบาลกำแพงเพชร พ.ศ.๒๕๖๗ บนทั้งผืนผ้า ด้วยหมึกสีดำ ขนาดตัวหนังสือ ๐.๗ ซม. ไม่ลอกหลุดเมื่อซักล้าง
3. ต้องเผื่อหด ๕% เพื่อผ่านการซักแล้วจะได้ขนาดตามที่โรงพยาบาลกำหนด
4. เย็บริมรอบทุกด้านให้เรียบร้อย ฝีเข็มที่เย็บต้องเย็บได้ไม่น้อยกว่า ๙ ฝีเข็มต่อความยาว ๑ นิ้ว
5. เป็นของใหม่ ไม่เคยใช้งานมาก่อน

รายการที่ ๒๖ เสื้อกาวน์แขนยาวรัดข้อสีเขียวเข้ม

1. ความต้องการ เสื้อกาวน์แขนยาวรัดข้อสีเขียวเข้ม จำนวน ๑,๐๘๐ ตัว
2. วัตถุประสงค์ในการใช้งาน เพื่อใช้สวมใส่ปฏิบัติงานสำหรับเจ้าหน้าที่
3. คุณสมบัติทั่วไป

ขนาดเย็บสำเร็จมีขนาดไม่ต่ำกว่า

รอบอก ๖๐ นิ้ว

ตัวยาว ๕๐ นิ้ว

คอถึงแขนยาว ๓๓ นิ้ว

ชั้นหลังซ้ายกว้าง ๑๗ นิ้ว

ชั้นป้ายหลังขวา กว้าง ๒๔ นิ้ว

มีเอี๊ยมพักมือที่อก

ปลายแขนใส่ยางยืดสีขาวไม่มีรอยต่อ ยาว ๓ นิ้ว

มีเชือกที่คอ ๒ จุด และเชือกเล็กด้านในใต้แขนขวา ๑ จุด

มีซองและสายรัดรอบเอว

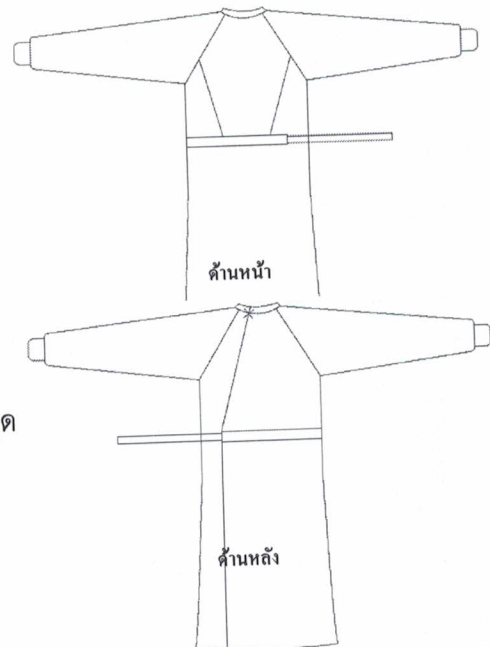

คุณลักษณะและโครงสร้างผ้า รายการที่ ๒๖

1. ผ้าดิบ อัตราส่วนผสม Cotton ๑๐๐% สีเขียวเข้ม จำนวนเส้นด้ายไม่น้อยกว่า ๑๔๐ เส้น ต่อ ๑ ตารางนิ้ว (จำนวนเส้นด้ายยืนต้องไม่น้อยกว่า ๘๐ เส้น, จำนวนเส้นด้ายพุ่งต้องไม่น้อยกว่า ๖๐ เส้น) ด้ายทอเบอร์ ๒๐x๒๐ (±๓)
2. พิมพ์ชื่อโรงพยาบาลกำแพงเพชร พ.ศ.๒๕๖๗ บนทั้งผืนผ้า ด้วยหมึกสีดำ ขนาดตัวหนังสือ ๐.๗ ซม. ไม่ลอกหลุดเมื่อซักล้าง
3. ต้องเผื่อหด ๕% เพื่อผ่านการซักแล้วจะได้ขนาดตามที่โรงพยาบาลกำหนด
4. เย็บ Tacking ตำแหน่งเชือกให้คงทน และแนวฝีเข็มที่เย็บต้องเย็บได้ไม่น้อยกว่า ๙ ฝีเข็มต่อความยาว ๑ นิ้ว
5. เป็นของใหม่ ไม่เคยใช้งานมาก่อน

คณะกรรมการกำหนดรายละเอียดคุณลักษณะเฉพาะฯ
(ลงชื่อ).....ประธานกรรมการ
(ลงชื่อ).....กรรมการ
(ลงชื่อ).....กรรมการ

รายการที่ ๒๗ ปกอกสวมเมโยสีเขียวเข้ม

๑. ความต้องการ ปกอกสวมเมโยสีเขียวเข้ม จำนวน ๑๐๐ ผืน
๒. วัตถุประสงค์ในการใช้งาน เพื่อใช้ให้บริการผู้ป่วย
๓. คุณสมบัติทั่วไป

ขนาดเย็บสำเร็จมีขนาดไม่ต่ำกว่า

กว้าง ๓๐ นิ้ว ยาว ๕๕ นิ้ว

เย็บเหมือนปกอกหมอนด้วยผ้า ๒ ชั้น

แบบหูรูด มีสายหูรูดเป็นไส้ไก่กว้าง ๑ นิ้ว

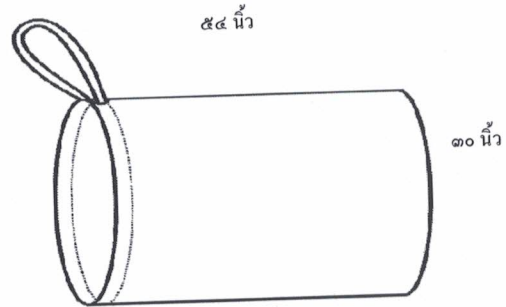

คุณลักษณะและโครงสร้างผ้า รายการที่ ๒๗

๑. ฟ้าดิบ อัตราส่วนผสม Cotton ๑๐๐% สีเขียวเข้ม จำนวนเส้นด้ายไม่น้อยกว่า ๑๔๐ เส้น ต่อ ๑ ตารางนิ้ว (จำนวนเส้นด้ายยืนต้องไม่น้อยกว่า ๘๐ เส้น, จำนวนเส้นด้ายพุ่งต้องไม่น้อยกว่า ๖๐ เส้น) ด้ายทอเบอร์ ๒๐x๒๐ (±๓)
๒. พิมพ์ชื่อโรงพยาบาลกำแพงเพชร พ.ศ.๒๕๖๗ บนทั้งผืนผ้า ด้วยหมึกสีดำ ขนาดตัวหนังสือ ๐.๗ ซม. ไม่ลอกหลุดเมื่อซักล้าง
๓. ต้องเผื่อหด ๕% เพื่อผ่านการซักแล้วจะได้ขนาดตามที่โรงพยาบาลกำหนด
๔. ฝ้ายที่เย็บต้องเย็บได้ไม่น้อยกว่า ๙ ฝ้ายต่อความยาว ๑ นิ้ว
๕. เป็นของใหม่ ไม่เคยใช้งานมาก่อน

คณะกรรมการกำหนดรายละเอียดคุณลักษณะเฉพาะฯ	
(ลงชื่อ).....	ประธานกรรมการ
(ลงชื่อ).....	กรรมการ
(ลงชื่อ).....	กรรมการ

รายการที่ ๒๘ ผ้าทอสีเหลี่ยมสีเขียวเข้ม ขนาด ๒๐ x ๒๐ นิ้ว

๑. ความต้องการ ผ้าทอสีเหลี่ยมสีเขียวเข้ม ขนาด ๒๐ x ๒๐ นิ้ว จำนวน ๓๐๑ ผืน

๒. วัตถุประสงค์ในการใช้งาน เพื่อใช้ให้บริการผู้ป่วย

๓. คุณสมบัติทั่วไป

ขนาดเย็บสำเร็จมีขนาดไม่ต่ำกว่า

กว้าง ๒๐ นิ้ว ยาว ๒๐ นิ้ว

เย็บด้วยผ้า ๒ ชั้น

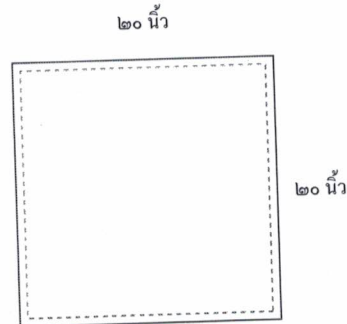

คุณลักษณะและโครงสร้างผ้า รายการที่ ๒๘

๑. วัสดุ อัตราสวนผสม Cotton ๑๐๐% สีเขียวเข้ม จำนวนเส้นด้ายไม่น้อยกว่า ๑๔๐ เส้น ต่อ ๑ ตารางนิ้ว (จำนวนเส้นด้ายยืนต้องไม่น้อยกว่า ๘๐ เส้น, จำนวนเส้นด้ายพุ่งต้องไม่น้อยกว่า ๖๐ เส้น) ด้ายทอเบอร์ ๒๐x๒๐ (±๓)

๒. พิมพ์ชื่อโรงพยาบาลกำแพงเพชร พ.ศ.๒๕๖๗ บนทั้งผืนผ้า ด้วยหมึกสีดำ ขนาดตัวหนังสือ ๐.๗ ซม. ไม่ลอกหลุดเมื่อซักล้าง

๓. ต้องเผื่อหด ๕% เพื่อผ่านการซักแล้วจะได้ขนาดตามที่โรงพยาบาลกำหนด

๔. เย็บริมรอบทุกด้านให้เรียบร้อย ฝีเข็มที่เย็บต้องเย็บได้ไม่น้อยกว่า ๙ ฝีเข็มต่อความยาว ๑ นิ้ว

๕. เป็นของใหม่ ไม่เคยใช้งานมาก่อน

คณะกรรมการกำหนดรายละเอียดคุณลักษณะเฉพาะฯ
(ลงชื่อ).....ประธานกรรมการ
(ลงชื่อ).....กรรมการ
(ลงชื่อ).....กรรมการ

รายการที่ ๒๙ เสื้อกาวน์ผ่าตัดสีเขียวกันน้ำแบบ ๒ ชั้น

๑. ความต้องการ เสื้อกาวน์ผ่าตัดสีเขียวกันน้ำแบบ ๒ ชั้นจำนวน ๘๐ ตัว
๒. วัตถุประสงค์ในการใช้งาน เพื่อใช้สวมใส่ปฏิบัติงานสำหรับเจ้าหน้าที่
๓. คุณสมบัติทั่วไป
ขนาดเย็บสำเร็จมีขนาดไม่ต่ำกว่า

รายละเอียด	Free Size	หน่วย
รอบอก	๕๔	นิ้ว
ความยาว	๕๐	นิ้ว
คอ-แขนยาว	๓๐	นิ้ว

ปลายแขนใส่ยางยืดสีเขียวยาว ๓ นิ้ว
มีเชือกที่คอ ๒ จุด
เชือกด้านในบริเวณเอวขวา ๑ จุด
เชือกด้านนอกบริเวณเอวซ้าย ๑ จุด

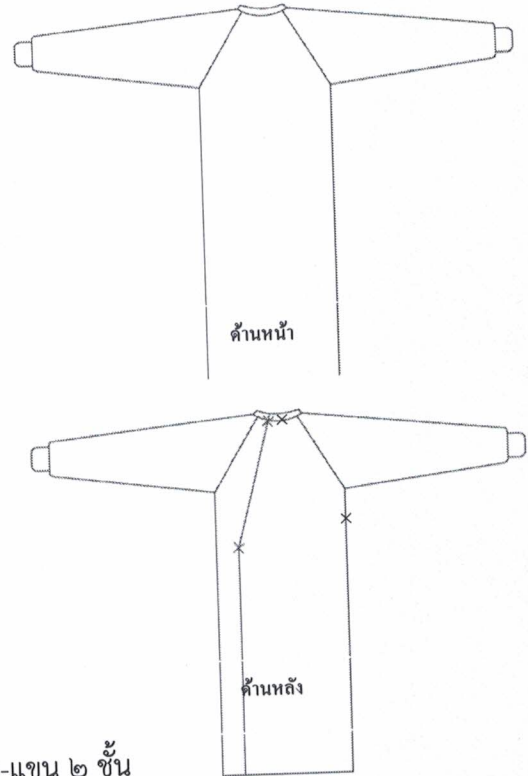

คุณลักษณะและโครงสร้างผ้า รายการที่ ๒๙

๑. ผ้าโพลีเอสเตอร์ อัตราส่วนผสม Polyester ๑๐๐% สีเขียว ออก-แขน ๒ ชั้น
๒. เคลือบสาร Polytetrafluorethylene ซึ่งมีคุณสมบัติสะท้อนน้ำ (Water Repellent) และป้องกันการซึมผ่านของน้ำที่มีแรงดัน (Hydrostatic Pressure) ผ่านการทดสอบเนื้อผ้าทั้งชุดหลังการซัก ๑๐๐ ครั้งโดยทดสอบ WATER RESISTANCE : HYDROSTATIC PRESSURE TEST ทดสอบตามมาตรฐาน AATCC ๑๒๗:๒๐๑๗(๒๐๑๘)e OPTION ๒ ผลทดสอบต้องไม่น้อยกว่า Level ๒ และทดสอบ WATER RESISTANCE : IMPACT PENETRATION TEST ทดสอบตามมาตรฐาน AATCC ๔๒:๒๐๑๗e ผลทดสอบต้องไม่น้อยกว่า Level ๒
๓. สามารถซักล้างเพื่อนำกลับมาใช้ใหม่ได้ ไม่น้อยกว่า ๑๐๐ ครั้ง
๔. ทนทานต่อการซักด้วยน้ำร้อน การอบแห้งด้วยความร้อน การ Autoclave ที่ระดับ ๑๒๑ องศาเซลเซียส
๕. เย็บแบบก้นด้วยด้ายกันน้ำ
๖. เป็นของใหม่ ไม่เคยใช้งานมาก่อน

คณะกรรมการกำหนดรายละเอียดคุณลักษณะเฉพาะฯ
(ลงชื่อ).....ประธานกรรมการ
(ลงชื่อ).....กรรมการ
(ลงชื่อ).....กรรมการ

ผ้าห้องคลอด

รายการที่ ๓๐ ผ้าสี่เหลี่ยมสีเขียวเข้ม ขนาด ๕๐ x ๕๐ นิ้ว

๑. ความต้องการ ผ้าสี่เหลี่ยมสีเขียวเข้ม ขนาด ๕๐ x ๕๐ นิ้ว จำนวน ๑๒๕ ผืน

๒. วัตถุประสงค์ในการใช้งาน เพื่อใช้ให้บริการผู้ป่วย

๓. คุณสมบัติทั่วไป

ขนาดเย็บสำเร็จมีขนาดไม่ต่ำกว่า

กว้าง ๕๐ นิ้ว ยาว ๕๐ นิ้ว

เย็บด้วยผ้า ๒ ชั้น

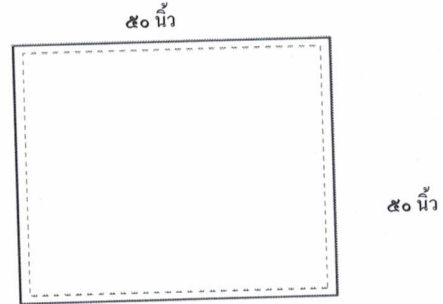

คุณลักษณะและโครงสร้างผ้า รายการที่ ๓๐

๑. ผ้าดิบ อัตราส่วนผสม Cotton ๑๐๐% สีเขียวเข้ม จำนวนเส้นด้ายไม่น้อยกว่า ๑๔๐ เส้น ต่อ ๑ ตารางนิ้ว(จำนวนเส้นด้ายยืนต้องไม่น้อยกว่า ๘๐ เส้น,จำนวนเส้นด้ายพุ่งต้องไม่น้อยกว่า ๖๐ เส้น) ด้ายทอเบอร์ ๒๐x๒๐(±๓)

๒. พิมพ์ชื่อโรงพยาบาลกำแพงเพชร พ.ศ.๒๕๖๗ บนทั้งผืนผ้า ด้วยหมึกสีดำ ขนาดตัวหนังสือ ๐.๗ ซม. ไม่ลอกหลุดเมื่อซักล้าง

๓. ต้องเผื่อหด ๕% เพื่อผ่านการซักแล้วจะได้ขนาดตามที่โรงพยาบาลกำหนด

๔. เย็บริมรอบทุกด้านให้เรียบร้อย ฝีเข็มที่เย็บต้องเย็บได้ไม่น้อยกว่า ๙ ฝีเข็มต่อความยาว ๑ นิ้ว

๕. เป็นของใหม่ ไม่เคยใช้งานมาก่อน

รายการที่ ๓๑ ผ้าขนหนูคละสีสำหรับห้องทารกแรกคลอด ขนาด ๒๔ x ๔๘ นิ้ว

๑. ความต้องการ ผ้าขนหนูคละสีสำหรับห้องทารกแรกคลอด ขนาด ๒๔ x ๔๘ นิ้ว จำนวน ๒๘ ผืน

๒. วัตถุประสงค์ในการใช้งาน เพื่อใช้ให้บริการผู้ป่วย

๓. คุณสมบัติทั่วไป

ขนาดเย็บสำเร็จมีขนาดไม่ต่ำกว่า

กว้าง ๒๔ นิ้ว ยาว ๔๘ นิ้ว

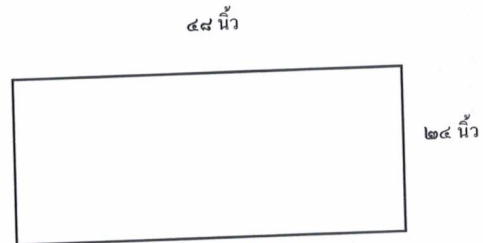

คุณลักษณะและโครงสร้างผ้า รายการที่ ๓๑

๑. เป็นผ้าขนหนูคละสี (ผ้าฝ้าย ๑๐๐%) น้ำหนักไม่น้อยกว่า ๗ ปอนด์/โหล ทอเส้นด้ายเดี่ยว

๒. ปัก LR ด้วยไหมสีชมพูเข้มอย่างดี ขนาดตัวหนังสือเหมาะสมสวยงาม ไม่ลอกหลุดเมื่อซักล้าง

๓. ริมทั้ง ๔ ด้านต้องเรียบร้อยไม่หลุดลุ่ย

๔. เป็นของใหม่ ไม่เคยใช้งานมาก่อน

คณะกรรมการกำหนดรายละเอียดคุณลักษณะเฉพาะฯ
(ลงชื่อ).....ประธานกรรมการ
(ลงชื่อ).....กรรมการ
(ลงชื่อ).....กรรมการ

แพทย์แผนไทย

รายการที่ ๓๒ ผ้าขวงเตียงลายไทยสีน้ำตาล

๑. ความต้องการ ผ้าขวงเตียงลายไทยสีน้ำตาล จำนวน ๒๐ ผืน
๒. วัตถุประสงค์ในการใช้งาน เพื่อใช้ปูเตียงสำหรับผู้ป่วย
๓. คุณสมบัติทั่วไป

ขนาดเย็บสำเร็จมีขนาดไม่ต่ำกว่า

กว้าง ๔๐ นิ้ว ยาว ๘๐ นิ้ว

๘๐ นิ้ว

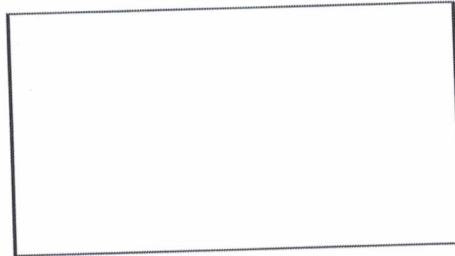

๔๐ นิ้ว

คุณลักษณะและโครงสร้างผ้า รายการที่ ๓๒

๑. ผ้า TC Twill อัตราส่วนผสม Polyester ๖๕%(±๓) Cotton ๓๕%(±๓) สีน้ำตาล พิมพ์ลายไทย จำนวนเส้นด้ายไม่น้อยกว่า ๒๑๕ เส้น ต่อ ๑ ตารางนิ้ว (จำนวนเส้นด้ายยืนต้องไม่น้อยกว่า ๑๔๓ เส้น, จำนวนเส้นด้ายพุ่งต้องไม่น้อยกว่า ๗๒ เส้น) ด้ายทอเบอร์ ๔๕x๓๔(±๓)
๒. เย็บเก็บริมให้เรียบร้อย ฝั้เข็มที่เย็บต้องเย็บได้ไม่น้อยกว่า ๙ ฝั้เข็มต่อความยาว ๑ นิ้ว
๓. เป็นของใหม่ ไม่เคยใช้งานมาก่อน

รายการที่ ๓๓ ผ้าขนหนูคลุมหมอนสีน้ำตาลอ่อน ขนาด ๑๕ x ๓๐ นิ้ว

๑. ความต้องการ ผ้าขนหนูสีน้ำตาลอ่อน ขนาด ๑๕ x ๓๐ นิ้ว จำนวน ๖๐ ผืน
๒. วัตถุประสงค์ในการใช้งาน เพื่อใช้ให้บริการผู้ป่วย
๓. คุณสมบัติทั่วไป

ขนาดเย็บสำเร็จมีขนาดไม่ต่ำกว่า

กว้าง ๑๕ นิ้ว ยาว ๓๐ นิ้ว

๓๐ นิ้ว



๑๕ นิ้ว

คุณลักษณะและโครงสร้างผ้า รายการที่ ๓๓

๑. เป็นผ้าขนหนูคละสี (ผ้าฝ้าย ๑๐๐%) น้ำหนักไม่น้อยกว่า ๒.๗ ปอนด์/โหล ทอเส้นด้ายเดียว
๒. ริมทั้ง ๔ ด้านต้องเรียบร้อยไม่หลุดลุ่ย
๓. เป็นของใหม่ ไม่เคยใช้งานมาก่อน

คณะกรรมการกำหนดรายละเอียดคุณลักษณะเฉพาะฯ
(ลงชื่อ).....ประธานกรรมการ
(ลงชื่อ).....กรรมการ
(ลงชื่อ).....กรรมการ

รายการที่ ๓๔ ผ้าขนหนูคลุมตัว สีนํ้าตาลอ่อน ขนาด ๓๐ x ๖๐ นิ้ว

๑. ความต้องการ ผ้าห่มคลุมตัวผู้ป่วยทอขอบ ขนาด ๓๐ x ๖๐ นิ้ว จำนวน ๖๐ ผืน

๒. วัตถุประสงค์ในการใช้งาน เพื่อใช้ให้บริการผู้ป่วย

๓. คุณสมบัติทั่วไป

ขนาดเย็บสำเร็จมีขนาดไม่ต่ำกว่า

กว้าง ๓๐ นิ้ว ยาว ๖๐ นิ้ว

๓๐ นิ้ว

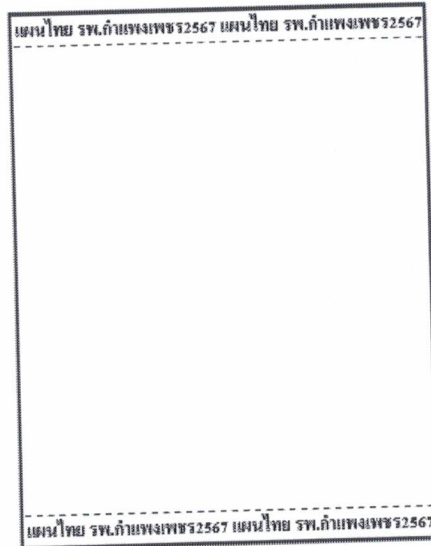

๖๐ นิ้ว

คุณลักษณะและโครงสร้างผ้า รายการที่ ๓๔

๑. เป็นผ้าขนหนูสีนํ้าตาลอ่อน (ผ้าฝ้าย ๑๐๐%)

๒. น้ำหนักไม่น้อยกว่า ๑๖ ปอนด์/โหล ทอเส้นด้ายคู่

๓. ทอชื่อ แผนไทย รพ.กำแพงเพชร ๒๕๖๗ ในเนื้อผ้าด้วยด้ายไนลอนสีนํ้าตาลเข้ม ที่ขอบด้านบนและล่าง เพื่อป้องกันการสูญหายไม่ลอกหลุดเมื่อซักล้าง เมื่อซักแล้วต้องได้ขนาดตามที่โรงพยาบาลกำหนด

๔. เป็นของใหม่ ไม่เคยใช้งานมาก่อน

คณะกรรมการกำหนดรายละเอียดคุณลักษณะเฉพาะฯ	
(ลงชื่อ).....	ประธานกรรมการ
(ลงชื่อ).....	กรรมการ
(ลงชื่อ).....	กรรมการ

รายการที่ ๓๕ เสื้อคนไข้สีน้ำตาลอ่อน

๑. ความต้องการ เสื้อคนไข้สีน้ำตาลอ่อน จำนวน ๕๐ ตัว
๒. วัตถุประสงค์ในการใช้งาน เพื่อใช้สวมใส่สำหรับผู้ป่วย
๓. คุณสมบัติทั่วไป

ขนาดเย็บสำเร็จมีขนาดไม่ต่ำกว่า

รอบอก ๕๐ นิ้ว

ตัวยาว ๒๙ นิ้ว

ไหล่ ๒๗ นิ้ว

แขนยาว ๙ นิ้ว

แบบป้ายข้าง

ก้นรอบคอ มีเชือกผูก ๕ จุด

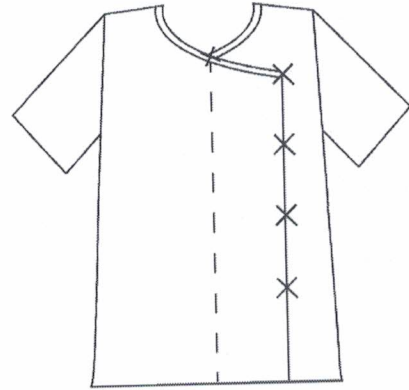

คุณลักษณะและโครงสร้างผ้า รายการที่ ๓๕

๑. ผ้า TC Twill อัตราส่วนผสม Polyester ๖๕%(±๓) Cotton ๓๕%(±๓) สีน้ำตาลอ่อน จำนวนเส้นด้ายไม่น้อยกว่า ๒๑๕ เส้น ต่อ ๑ ตารางนิ้ว (จำนวนเส้นด้ายยืนต้องไม่น้อยกว่า ๑๔๓ เส้น, จำนวนเส้นด้ายพุ่งต้องไม่น้อยกว่า ๗๒ เส้น)

ด้ายทอเบอร์ ๔๕x๓๔(±๓)

๒. ปัก แพทย์แผนไทย และชื่อโรงพยาบาลกำแพงเพชร ๒๕๖๗ ที่อกขวา ด้วยไหมสีครีม ขนาดตัวหนังสือ ๐.๗ ซม.

๓. ฝีเข็มที่เย็บต้องเย็บได้ไม่น้อยกว่า ๙ ฝีเข็มต่อความยาว ๑ นิ้ว

๔. เป็นของใหม่ ไม่เคยใช้งานมาก่อน

คณะกรรมการกำหนดรายละเอียดคุณลักษณะเฉพาะฯ
(ลงชื่อ).....ประธานกรรมการ
(ลงชื่อ).....กรรมการ
(ลงชื่อ).....กรรมการ

รายการที่ ๓๖ กางเกงคนใช้สีน้ำตาลอ่อน

๑. ความต้องการ กางเกงคนใช้สีน้ำตาลอ่อน จำนวน ๕๐ ตัว
๒. วัตถุประสงค์ในการใช้งาน เพื่อใช้สวมใส่สำหรับผู้ป่วย
๓. คุณสมบัติทั่วไป

ขนาดเย็บสำเร็จมีขนาดไม่ต่ำกว่า

รอบเอว ๕๘ นิ้ว

เป้าลึก ๑๖ นิ้ว

ขายาว ๓๖ นิ้ว

รอบปลายขากว้าง ๒๖ นิ้ว

ขอบเอว ๑.๕ นิ้ว

แบบหურูด มีสายหურูดรัดเป็นไส้ไก่กว้าง ๑ ซม.

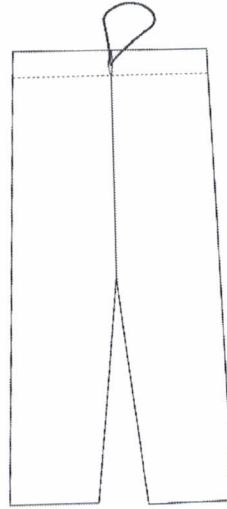

คุณลักษณะและโครงสร้างผ้า รายการที่ ๓๖

๑. ผ้า TC Twill อัตราส่วนผสม Polyester ๖๕%(±๓) Cotton ๓๕%(±๓) สีน้ำตาลอ่อน จำนวนเส้นด้ายไม่น้อยกว่า ๒๑๕ เส้น ต่อ ๑ ตารางนิ้ว (จำนวนเส้นด้ายยืนต้องไม่น้อยกว่า ๑๔๓ เส้น, จำนวนเส้นด้ายพุ่งต้องไม่น้อยกว่า ๗๒ เส้น)
ด้ายทอเบอร์ ๔๕x๓๔(±๓)
๒. ปัก แพทย์แผนไทย และชื่อโรงพยาบาลกำแพงเพชร ๒๕๖๗ ที่ต้นขาขวา ด้วยไหมสีครีม ขนาดตัวหนังสือ ๐.๗ ซม.
๓. ฝีเข็มที่เย็บต้องเย็บได้ไม่น้อยกว่า ๘ ฝีเข็มต่อความยาว ๑ นิ้ว
๔. เป็นของใหม่ ไม่เคยใช้งานมาก่อน

คณะกรรมการกำหนดรายละเอียดคุณลักษณะเฉพาะฯ
(ลงชื่อ).....ประธานกรรมการ
(ลงชื่อ).....กรรมการ
(ลงชื่อ).....กรรมการ

รายการที่ ๓๗ ปลอกหมอนสีน้ำตาลอ่อน

๑. ความต้องการ ปลอกหมอนสีน้ำตาลอ่อน จำนวน ๘๐ ผืน
๒. วัตถุประสงค์ในการใช้งาน เพื่อใช้สวมหมอนสำหรับผู้ป่วย
๓. คุณสมบัติทั่วไป

ขนาดเย็บสำเร็จมีขนาดไม่ต่ำกว่า

กว้าง ๑๙ นิ้ว ยาว ๒๘ นิ้ว มีลิ้นด้านใน ๔ นิ้ว

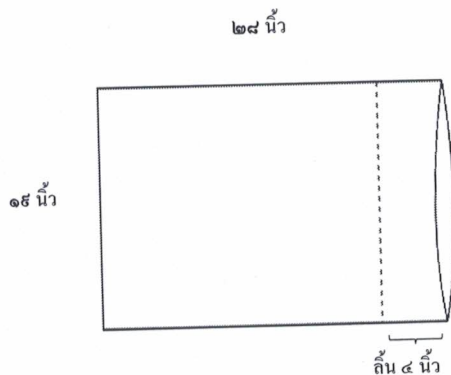

คุณลักษณะและโครงสร้างผ้า รายการที่ ๓๗

๑. ผ้า TC Twill อัตราส่วนผสม Polyester ๖๕%(±๓) Cotton ๓๕%(±๓) สีน้ำตาลอ่อน จำนวนเส้นด้ายไม่น้อยกว่า ๒๑๕ เส้น ต่อ ๑ ตารางนิ้ว (จำนวนเส้นด้ายยืนต้องไม่น้อยกว่า ๑๔๓ เส้น, จำนวนเส้นด้ายพุ่งต้องไม่น้อยกว่า ๗๒ เส้น)

ด้ายทอเบอร์ ๔๕x๓๔(±๓)

๒. สกรีน แพทย์แผนไทย และชื่อโรงพยาบาลกำแพงเพชร พ.ศ.๒๕๖๗ กลางผืนผ้า ๑ จุด ด้วยหมึกสีครีม ขนาดตัวหนังสือ ตามเหมาะสมสวยงาม

๓. ฝีเข็มที่เย็บต้องเย็บได้ไม่น้อยกว่า ๙ ฝีเข็มต่อความยาว ๑ นิ้ว

๔. เป็นของใหม่ ไม่เคยใช้งานมาก่อน

คณะกรรมการกำหนดรายละเอียดคุณลักษณะเฉพาะ	
(ลงชื่อ).....	ประธานกรรมการ
(ลงชื่อ).....	กรรมการ
(ลงชื่อ).....	กรรมการ

ผ้าเวชกรรมพื้นฟู

รายการที่ ๓๘ ผ้าขนหนูสี่มุม ขนาด ๓๐ x ๖๐ นิ้ว

๑. ความต้องการ ผ้าห่มผู้ป่วยทอขอบ ขนาด ๓๐ x ๖๐ นิ้ว จำนวน ๑๐๐ ผืน

๒. วัตถุประสงค์ในการใช้งาน เพื่อให้ให้บริการผู้ป่วย

๓. คุณสมบัติทั่วไป

ขนาดเย็บสำเร็จมีขนาดไม่ต่ำกว่า

กว้าง ๓๐ นิ้ว ยาว ๖๐ นิ้ว

๓๐ นิ้ว

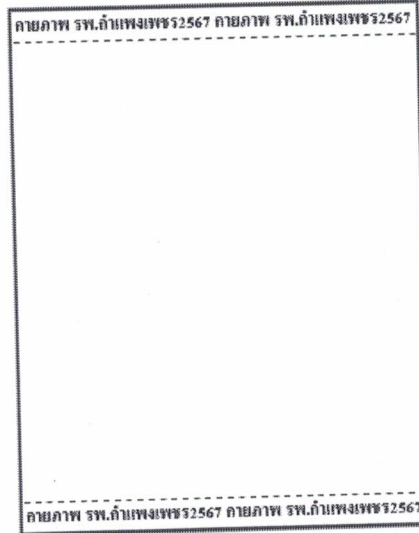

๖๐ นิ้ว

คุณลักษณะและโครงสร้างผ้า รายการที่ ๓๘

๑. เป็นผ้าขนหนูสี่มุม (ผ้าฝ้าย ๑๐๐%)

๒. น้ำหนักไม่น้อยกว่า ๑๖ ปอนด์/โหล ทอเส้นด้ายคู่

๓. ทอชื่อ ภาพถ่าย รพ.กำแพงเพชร ๒๕๖๗ ในเนื้อผ้าด้วยด้ายไนลอนสี่มุมเข็ม ที่ขอบด้านบนและล่าง เพื่อป้องกันการสูญหายไม่ลอกหลุดเมื่อซักล้าง เมื่อซักแล้วต้องได้ขนาดตามที่โรงพยาบาลกำหนด

๔. เป็นของใหม่ ไม่เคยใช้งานมาก่อน

คณะกรรมการกำหนดรายละเอียดคุณลักษณะเฉพาะฯ
(ลงชื่อ).....ประธานกรรมการ
(ลงชื่อ).....กรรมการ
(ลงชื่อ).....กรรมการ

รายการที่ ๓๙ ผ้าปูเตียง ขนาด ๖๐ x ๑๐๐ นิ้ว

๑. ความต้องการ ผ้าปูเตียง ขนาด ๖๐ x ๑๐๐ นิ้ว จำนวน ๒๐ ผืน

๒. วัตถุประสงค์ในการใช้งาน เพื่อใช้ปูเตียงสำหรับผู้ป่วย

๓. คุณสมบัติทั่วไป

ขนาดเย็บสำเร็จมีขนาดไม่ต่ำกว่า

กว้าง ๖๐ นิ้ว ยาว ๑๐๐ นิ้ว

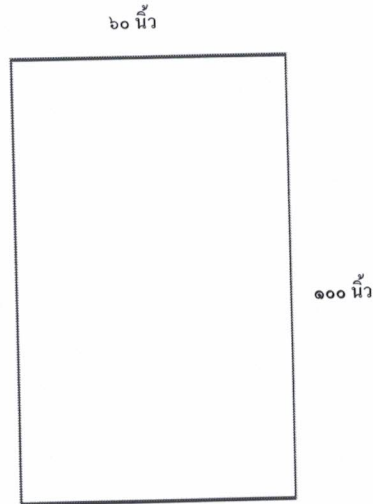

คุณลักษณะและโครงสร้างผ้า รายการที่ ๓๙

๑. ผ้า TC Twill อัตราส่วนผสม Polyester ๖๕%(±๓) Cotton ๓๕%(±๓) สีม่วงเข้ม จำนวนเส้นด้ายไม่น้อยกว่า ๒๑๕ เส้น

ต่อ ๑ ตารางนิ้ว (จำนวนเส้นด้ายยืนต้องไม่น้อยกว่า ๑๔๓ เส้น, จำนวนเส้นด้ายพุ่งต้องไม่น้อยกว่า ๗๒ เส้น) ด้ายทอเบอร์

๔๕x๓๔(±๓)

๒. สกรีน กายภาพ และชื่อโรงพยาบาลกำแพงเพชร พ.ศ.๒๕๖๗ กลางผืนผ้า ๑ จุด ด้วยหมึกอย่างดี ขนาดตัวหนังสือ ตามเหมาะสมสวยงาม

๓. เย็บเก็บริมให้เรียบร้อย ฝีเข็มที่เย็บต้องเย็บได้ไม่น้อยกว่า ๙ ฝีเข็มต่อความยาว ๑ นิ้ว

๔. เป็นของใหม่ ไม่เคยใช้งานมาก่อน

คณะกรรมการกำหนดรายละเอียดคุณลักษณะเฉพาะฯ	
(ลงชื่อ).....	ประธานกรรมการ
(ลงชื่อ).....	กรรมการ
(ลงชื่อ).....	กรรมการ

รายการที่ ๔๐ ผ้าขาวเตี๋ยง ขนาด ๓๖ x ๖๐ นิ้ว

๑. ความต้องการ ผ้าขาวเตี๋ยง ขนาด ๓๖ x ๖๐ จำนวน ๔๐ ผืน

๒. วัตถุประสงค์ในการใช้งาน เพื่อใช้ขาวเตี๋ยงสำหรับผู้ป่วย

๓. คุณสมบัติทั่วไป

ขนาดเย็บสำเร็จมีขนาดไม่ต่ำกว่า

กว้าง ๓๖ นิ้ว ยาว ๖๐ นิ้ว

๖๐ นิ้ว

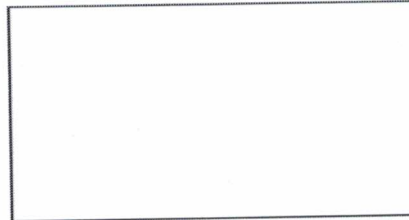

๓๖ นิ้ว

คุณลักษณะและโครงสร้างผ้า รายการที่ ๔๐

๑. ผ้า TC Twill อัตราส่วนผสม Polyester ๖๕%(±๓) Cotton ๓๕%(±๓) สีม่วงเข้ม จำนวนเส้นด้ายไม่น้อยกว่า ๒๑๕ เส้น

ต่อ ๑ ตารางนิ้ว (จำนวนเส้นด้ายยืนต้องไม่น้อยกว่า ๑๔๓ เส้น, จำนวนเส้นด้ายพุ่งต้องไม่น้อยกว่า ๗๒ เส้น) ด้ายทอเบอร์

๔๕x๓๔(±๓)

๒. สกรีน ภาพ และชื่อโรงพยาบาลกำแพงเพชร พ.ศ.๒๕๖๗ กลางผืนผ้า ๑ จุด ด้วยหมึกอย่างดี ขนาดตัวหนังสือ ตามเหมาะสมสวยงาม

๓. เย็บเก็บริมให้เรียบร้อย ฝีเข็มที่เย็บต้องเย็บได้ไม่น้อยกว่า ๘ ฝีเข็มต่อความยาว ๑ นิ้ว

๔. เป็นของใหม่ ไม่เคยใช้งานมาก่อน

คณะกรรมการกำหนดรายละเอียดคุณลักษณะเฉพาะฯ	
(ลงชื่อ).....	ประธานกรรมการ
(ลงชื่อ).....	กรรมการ
(ลงชื่อ).....	กรรมการ

รายการที่ ๔๑ ปลอกหมอน ขนาด ๒๐ x ๒๘ นิ้ว

๑. ความต้องการ ปลอกหมอน ขนาด ๒๐ x ๒๘ นิ้ว จำนวน ๒๐ ผืน

๒. วัตถุประสงค์ในการใช้งาน เพื่อใช้สวมหมอนสำหรับผู้ป่วย

๓. คุณสมบัติทั่วไป

ขนาดเย็บสำเร็จมีขนาดไม่ต่ำกว่า

กว้าง ๒๐ นิ้ว ยาว ๒๘ นิ้ว มีลิ้นด้านใน ๔ นิ้ว

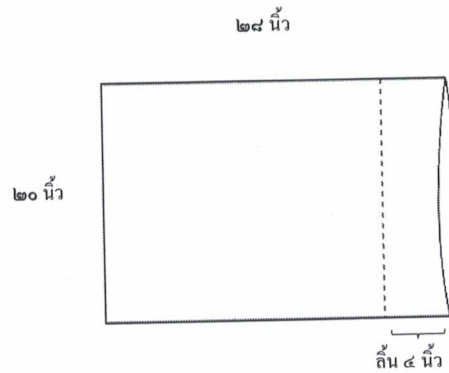

คุณลักษณะและโครงสร้างผ้า รายการที่ ๔๑

๑. ผ้า TC Twill อัตราส่วนผสม Polyester ๖๕%(±๓) Cotton ๓๕%(±๓) สีม่วงเข้ม จำนวนเส้นด้ายไม่น้อยกว่า ๒๑๕ เส้น

ต่อ ๑ ตารางนิ้ว (จำนวนเส้นด้ายยืนต้องไม่น้อยกว่า ๑๔๓ เส้น, จำนวนเส้นด้ายพุ่งต้องไม่น้อยกว่า ๗๒ เส้น) ด้ายทอเบอร์

๔๕x๓๔(±๓)

๒. สกรีน กายภาพ และชื่อโรงพยาบาลกำแพงเพชร พ.ศ.๒๕๖๗ กลางผืนผ้า ๑ จุด ด้วยหมึกอย่างดี ขนาดตัวหนังสือ ตามเหมาะสมสวยงาม

๓. เย็บเก็บริมให้เรียบร้อย ฝีเข็มที่เย็บต้องเย็บได้ไม่น้อยกว่า ๙ ฝีเข็มต่อความยาว ๑ นิ้ว

๔. เป็นของใหม่ ไม่เคยใช้งานมาก่อน

คณะกรรมการกำหนดรายละเอียดคุณลักษณะเฉพาะฯ
(ลงชื่อ).....ประธานกรรมการ
(ลงชื่อ).....กรรมการ
(ลงชื่อ).....กรรมการ

ผ้ากันตกรวม

รายการที่ ๔๒ เสื้อกาวน์แขนยาวรัดข้อสีขาวกันน้ำ (Isolation Gown)

๑. ความต้องการ เสื้อกาวน์แขนยาวรัดข้อสีขาวกันน้ำ จำนวน ๑๐๐ ตัว
๒. วัตถุประสงค์ในการใช้งาน เพื่อใช้สวมใส่ปฏิบัติงานสำหรับเจ้าหน้าที่
๓. คุณสมบัติทั่วไป

ขนาดเย็บสำเร็จมีขนาดไม่ต่ำกว่า

ขนาด	S	M	L
รอบอก	๕๒"	๕๖"	๖๐"
ความยาว	๔๗"	๕๐"	๕๓"
แขนยาว	๒๘"	๒๙"	๓๐"

ปลายแขนใส่ยางยืดสีขาวยาว ๓ นิ้ว
มีเชือกที่หลังคอ ๑ จุดและกลางหลัง ๑ จุด
มีเชือกโบว์ใหญ่เพื่อมัดหลังอีก ๑ จุด

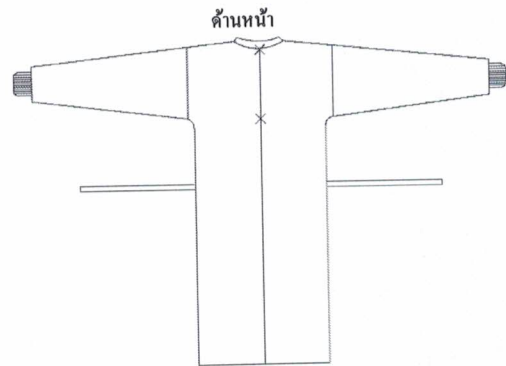
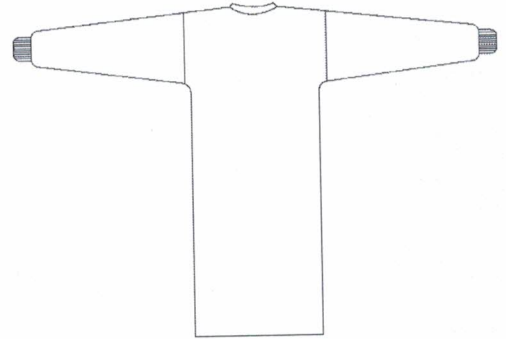

คุณลักษณะและโครงสร้างผ้า รายการที่ ๔๒

๑. ผ้าโพลีเอสเตอร์ อัตราส่วนผสม Polyester ๑๐๐% สีขาว
๒. เคลือบสาร Polytetrafluorethylene ซึ่งมีคุณสมบัติสะท้อนน้ำ (Water Repellent) และป้องกันการซึมผ่านของน้ำที่มีแรงดัน (Hydrostatic Pressure) ผ่านการทดสอบเนื้อผ้าทั้งชุดหลังการซัก ๑๐๐ ครั้งโดยทดสอบ WATER RESISTANCE : HYDROSTATIC PRESSURE TEST ทดสอบตามมาตรฐาน AATCC ๑๒๗:๒๐๑๗(๒๐๑๘)e OPTION ๒ ผลทดสอบต้องไม่น้อยกว่า Level ๒ และทดสอบ WATER RESISTANCE : IMPACT PENETRATION TEST ทดสอบตามมาตรฐาน AATCC ๔๒:๒๐๑๗e ผลทดสอบต้องไม่น้อยกว่า Level ๒
๓. สามารถซักล้างเพื่อนำกลับมาใช้ใหม่ได้ ไม่น้อยกว่า ๑๐๐ ครั้ง
๔. ทนทานต่อการซักด้วยน้ำร้อน การอบแห้งด้วยความร้อน การ Autoclave ที่ระดับ ๑๒๑ องศาเซลเซียส
๕. เย็บแบบกึ่งนิตด้วยด้ายกันน้ำ
๖. ปัก กันตกรวม ๒๕๖๗ ที่ชายเสื้อด้านหลัง ด้วยไหมสีม่วง ขนาดตัวหนังสือ ๒ ซม.
๗. เป็นของใหม่ ไม่เคยใช้งานมาก่อน

คณะกรรมการกำหนดรายละเอียดคุณลักษณะเฉพาะฯ
(ลงชื่อ).....ประธานกรรมการ
(ลงชื่อ).....กรรมการ
(ลงชื่อ).....กรรมการ

รายการที่ ๔๓ ผ้าสี่เหลี่ยมรูกกลางสี่เหลี่ยมเข็ม ขนาด ๒๔ x ๓๐ นิ้ว

๑. ความต้องการ ผ้าสี่เหลี่ยมรูกกลางสี่เหลี่ยมเข็ม ขนาด ๒๔ x ๓๐ นิ้ว จำนวน ๓๐๐ ผืน

๒. วัตถุประสงค์ในการใช้งาน เพื่อให้ให้บริการผู้ป่วย

๓. คุณสมบัติทั่วไป

ขนาดเย็บสำเร็จมีขนาดไม่ต่ำกว่า

กว้าง ๒๔ นิ้ว ยาว ๓๐ นิ้ว

เจาะกลาง ๔ x ๔ นิ้ว

เจาะห่างจากขอบบน ๖.๕ นิ้ว

เย็บด้วยผ้า ๒ ชั้น

เย็บผ้าประกอบช่องเจาะอีก ๑ ชั้น

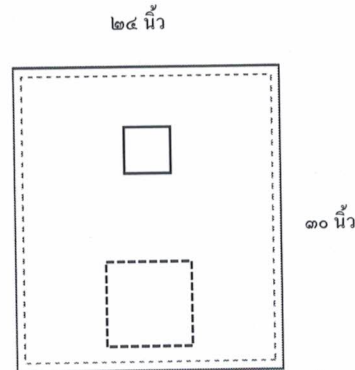

คุณลักษณะและโครงสร้างผ้า รายการที่ ๔๓

๑. ฟ้าดิบ อัตราส่วนผสม Cotton ๑๐๐% สีเขียวเข็ม จำนวนเส้นด้ายไม่น้อยกว่า ๑๔๐ เส้น ต่อ ๑ ตารางนิ้ว (จำนวนเส้นด้ายยืนต้องไม่น้อยกว่า ๘๐ เส้น, จำนวนเส้นด้ายพุ่งต้องไม่น้อยกว่า ๖๐ เส้น) ด้ายทอเบอร์ ๒๐x๒๐ (±๓)

๒. พิมพ์ชื่อโรงพยาบาลกำแพงเพชร พ.ศ.๒๕๖๗ บนทั้งผืนผ้า ด้วยหมึกสีดำ ขนาดตัวหนังสือ ๐.๗ ซม. ไม่ลอกหลุดเมื่อซักล้าง

๓. ต้องเผื่อหด ๕% เพื่อผ่านการซักแล้วจะได้ขนาดตามที่โรงพยาบาลกำหนด

๔. เย็บริมรอบทุกด้านให้เรียบร้อย ฝีเข็มที่เย็บต้องเย็บได้ไม่น้อยกว่า ๘ ฝีเข็มต่อความยาว ๑ นิ้ว

๕. เป็นของใหม่ ไม่เคยใช้งานมาก่อน

คณะกรรมการกำหนดรายละเอียดคุณลักษณะเฉพาะฯ	
(ลงชื่อ).....	ประธานกรรมการ
(ลงชื่อ).....	กรรมการ
(ลงชื่อ).....	กรรมการ

ผ่านวตกรรม และงานอื่นๆ

รายการที่ ๔๔ ผ้า TC Twill สีเขียวโศก หน้ากว้าง ๖๐ นิ้ว

๑. ความต้องการ ผ้า TC Twill สีเขียวโศก หน้ากว้าง ๖๐ นิ้ว จำนวน ๑๒๐ หลา

๒. วัตถุประสงค์ในการใช้งาน เพื่อใช้ภายในโรงพยาบาล

๓. คุณสมบัติทั่วไป

คุณลักษณะและโครงสร้างผ้า รายการที่ ๔๔

๑. ผ้า TC Twill อัตราส่วนผสม Polyester ๖๕%(±๓) Cotton ๓๕%(±๓) สีเขียวโศก จำนวนเส้นด้ายไม่น้อยกว่า ๒๑๕ เส้น ต่อ ๑ ตารางนิ้ว (จำนวนเส้นด้ายยืนต้องไม่น้อยกว่า ๑๔๓ เส้น,จำนวนเส้นด้ายพุ่งต้องไม่น้อยกว่า ๗๒ เส้น) ด้ายทอเบอร์

๔๕x๓๔(±๓)

๒. พิมพ์ชื่อโรงพยาบาลกำแพงเพชร พ.ศ.๒๕๖๗ บนทั้งผืนผ้า ด้วยหมึกสีเขียวเข้ม ขนาดตัวหนังสือ ๐.๗ ซม. ไม่ลอกหลุดเมื่อซักล้าง

๓. เป็นของใหม่ ไม่เคยใช้งานมาก่อน

รายการที่ ๔๕ ผ้ายอแกนซ่า สีขาว หน้ากว้าง ๕๐ นิ้ว

๑. ความต้องการ ผ้ายอแกนซ่า สีขาว หน้ากว้าง ๕๐ นิ้ว จำนวน ๕๐๐ หลา

๒. วัตถุประสงค์ในการใช้งาน เพื่อใช้ผูกประดับตกแต่งภายในโรงพยาบาล

คุณลักษณะและโครงสร้างผ้า รายการที่ ๔๕

๑. ผ้า ออแกนซ่า หน้ากว้าง ๕๐ นิ้ว สีตามกำหนดอย่างดี

๒. เป็นของใหม่ ไม่เคยใช้งานมาก่อน

รายการที่ ๔๖ ผ้าย่วน สีครีม

๑. ความต้องการ ผ้าย่วน สีครีม หน้ากว้าง ๔๔ นิ้ว จำนวน ๒๔๐ หลา

๒. วัตถุประสงค์ในการใช้งาน เพื่อใช้ภายในโรงพยาบาล

คุณลักษณะและโครงสร้างผ้า รายการที่ ๔๖

๑. ผ้า ย่วน สีครีม หน้ากว้าง ๔๔ นิ้ว สีตามกำหนดอย่างดี

๒. เป็นของใหม่ ไม่เคยใช้งานมาก่อน



คุณลักษณะเฉพาะ

๑. ผ้าที่ใช้ในการตัดเย็บ จะต้องผ่านการตรวจสอบจากสถาบันอุตสาหกรรมสิ่งทอ ผลทดสอบผ้าต้องไม่เกิน ๑ ปี นับจากวันยื่นประกวดราคา พร้อมทั้งนำผลทดสอบผ้าตัวจริงมาแสดงพร้อมตัวอย่างตามข้อกำหนดของแต่ละรายการ

รวม ๑๑ ฉบับ ดังนี้

- ผ้าฝ้าย ๑๐๐% สีเขียวเข้ม เส้นด้ายไม่ต่ำกว่า ๑๔๐ เส้นต่อ ๑ ตารางนิ้ว ด้ายทอเบอร์ ๒๐ x ๒๐ (±๓) (เส้นด้ายยืนต้องไม่น้อยกว่า ๘๐ เส้น + เส้นด้ายพุ่งต้องไม่น้อยกว่า ๖๐ เส้น)
- ผ้า TC Twill อัตราส่วนผสม Polyester ๖๕%(±๓) Cotton ๓๕%(±๓) สีขาว,สีม่วง,สีม่วงเข้ม,สีฟ้าอมเขียว,สีน้ำตาลอ่อน และสีเขียวกลาง จำนวนเส้นด้ายไม่ต่ำกว่า ๒๑๕ เส้น ต่อ ๑ ตารางนิ้ว(จำนวนเส้นด้ายยืนต้องไม่น้อยกว่า ๑๔๓ เส้น ,จำนวนเส้นด้ายพุ่งต้องไม่น้อยกว่า ๗๒ เส้น) ด้ายทอเบอร์ ๔๕x๓๔(±๓)
- ผ้ากันน้ำโพลีเอสเตอร์ ผ่านการทดสอบเนื้อผ้าทั้งชุดหลังการซัก ๑๐๐ ครั้งโดย ทดสอบ WATER RESISTANCE : HYDROSTATIC PRESSURE TEST ทดสอบตามมาตรฐาน AATCC ๑๒๗:๒๐๑๗(๒๐๑๘)e OPTION ๒ ผลทดสอบต้องไม่น้อยกว่า Level ๒ และทดสอบ WATER RESISTANCE : IMPACT PENETRATION TEST ทดสอบตามมาตรฐาน AATCC ๔๒:๒๐๑๗e ผลทดสอบต้องไม่น้อยกว่า Level ๒
- ผ้าขนหนู สีแดง , น้ำตาลอ่อน และ ชมพู (ส่วนที่เป็นขนเป็นฝ้าย ๑๐๐ %)
- ความแข็งแรงของตะเข็บบน ผ้าที.ซี.ทวิลล์ (TC Twill) ตะเข็บขนานตามเส้นด้ายยืนไม่น้อยกว่า ๔๒๐ นิวตัน และ ตะเข็บขนานตามเส้นด้ายพุ่งไม่น้อยกว่า ๖๓๐ นิวตัน ทดสอบตามมาตรฐาน ISO ๑๓๙๓๕-๑ : ๑๙๙๙

๒. ให้ผู้ขายนำตัวอย่างตัดเย็บสำเร็จจริงมาให้ทางโรงพยาบาลตรวจสอบ ทุกรายการ รายการละ ๑ ชิ้น และรายการที่เป็นผ้าหาลารายการละ ๑ หลา มายื่นในวันที่โรงพยาบาลกำหนด เพื่อประกอบการพิจารณา

หมายเหตุ ขอให้ส่งตัวอย่าง รายการที่ ๓๔ ผ้าขนหนูสีน้ำตาล ทอชื่อ แพนไทย รพ.กำแพงเพชร ๒๕๖๗ ในเนื้อผ้าด้วยด้ายไนลอนสีน้ำตาลเข้ม ที่ขอบด้านบน และ ด้านล่าง และ รายการที่ ๓๘ ผ้าขนหนูสีชมพู ทอชื่อ กายภาพ รพ.กำแพงเพชร ๒๕๖๗ ในเนื้อผ้าด้วยด้ายไนลอนสีชมพูเข้ม ที่ขอบด้านบน และ ด้านล่าง มาให้เพื่อประกอบการพิจารณา

๓. ตัวอย่างผ้าที่นำมาพิจารณาคณะกรรมการจะยึดไว้เพื่อทำการทดสอบซ้ำอย่างน้อย ๓ ครั้ง เพื่อทดสอบสีและการ หดตัว ขนาดผ้าหลังการซักต้องได้ขนาดไม่น้อยกว่าขนาดที่โรงพยาบาลกำหนด เมื่อหดได้ไม่เกิน ๕ %
๔. คณะกรรมการเปิดซองประกวดราคาของสงวนสิทธิในการพิจารณาวัสดุที่มีคุณภาพ และเป็นประโยชน์ ต่อทางราชการในการใช้กับผู้ป่วยมากที่สุด

